



Table des matières

Table des matières	1	IMAGE	28
Notice d'utilisation	2	IMAGE Avancé	30
<i>Consignes de Sécurité</i>	2	AFFICHER	32
<i>Mises en Garde</i>	3	AFFICHER Trois dimensions	35
<i>Avertissement de sécurité pour les yeux</i>	5	REGLAGES	36
<i>Caractéristiques du Produit</i>	5	REGLAGE Signal (RGB)	39
Introduction	6	REGLAGE SECURITE	40
<i>Contenu du paquet</i>	6	REGLAGES Avancé	42
<i>Aperçu du produit</i>	7	REGLAGES Réseau	43
<i>Unité principale</i>	7	OPTIONS	48
<i>Panneau de commandes</i>	8	OPTIONS Avancé	50
<i>Connexions d'entrée/sortie</i>	9	OPTIONS Paramètres Lampe	51
<i>Télécommande</i>	10	Annexes	52
Installation	11	<i>Dépannage</i>	52
<i>Connexion du projecteur</i>	11	<i>Remplacement de la lampe</i>	57
<i>Retrait et fixation de la gaine de câble</i>	11	<i>Remplacement et nettoyage du filtre anti-poussière</i>	59
<i>Connexion à l'ordinateur de bureau/ordinateur portable</i>	12	<i>Modes de Compatibilité</i>	60
<i>Connexion aux sources vidéo</i>	13	<i>Compatibilité avec les ordinateurs</i>	60
<i>Mise sous/hors tension du projecteur</i>	14	<i>Compatibilité Vidéo</i>	61
<i>Mise sous tension du projecteur</i>	14	<i>Commandes RS232 et Liste des Fonctions du Protocole RS232</i>	62
<i>Mise Hors tension du Projecteur</i>	15	<i>Rôle de la broche RS232</i>	62
<i>Voyant d'avertissement</i>	15	<i>Liste des Fonctions du Protocole RS232</i>	63
<i>Réglage de l'image projetée</i>	16	<i>Installation murale</i>	67
<i>Réglage de la hauteur du projecteur</i> ..	16	<i>Les bureaux d'Optoma dans le monde</i>	68
<i>Réglage de la mise au point du projecteur</i>	17	<i>Avis concernant les Réglementations & la Sécurité</i>	70
<i>Réglage de la taille de l'image projetée</i>	17		
Commandes Utilisateur	19		
<i>Panneau de commandes et télécommande</i>	19		
<i>Panneau de commandes</i>	19		
<i>Télécommande</i>	20		
<i>Styler interactif</i>	21		
<i>Menus d'affichage à l'écran</i>	25		
<i>Comment utiliser</i>	25		
<i>Arborescence du menu</i>	26		

Consignes de Sécurité

	Le symbole éclair avec une tête en forme de flèche à l'intérieur d'un triangle équilatéral, est destiné à alerter l'utilisateur de la présence de tensions dangereuses non isolées à l'intérieur du produit. Ces tensions peuvent être d'une puissance suffisante pour constituer un risque d'électrocution pour les individus.
	Le point d'exclamation à l'intérieur d'un triangle équilatéral sert à avertir l'utilisateur des points importants concernant l'utilisation et la maintenance (entretien) dans le document qui accompagne l'appareil.

AVERTISSEMENT : POUR REDUIRE LES RISQUES D'INCENDIE OU D'ELECTROCUTION, NE PAS EXPOSER CE PRODUIT A LA PLUIE OU A L'HUMIDITE. DES TENSIONS DANGEREUSES ELEVEES SONT PRESENTES A L'INTERIEUR DU BOITIER. NE PAS OUVRIR LE BOITIER. POUR TOUTE REPARATION, VEUILLEZ VOUS ADRESSER UNIQUEMENT A UN TECHNICIEN QUALIFIE.

Limites d'émissions de Classe B

Cet appareil numérique de Classe B est conforme à toutes les exigences des Règlements Canadiens concernant les Appareils Provoquant des Interférences.

Consignes de sécurité importantes

1. Ne bloquez pas les fentes de ventilation. Afin de s'assurer d'un fonctionnement fiable du projecteur et de le protéger contre toute surchauffe, il est recommandé de l'installer dans un lieu qui ne bloque pas la ventilation. Comme exemple, ne pas placer le projecteur sur une table à café encombrée, un divan, un lit ou etc. Ne pas l'installer dans un endroit fermé tel qu'une bibliothèque ou un meuble pouvant empêcher la circulation d'air.
2. Ne pas utiliser ce projecteur à proximité de l'eau ou de l'humidité. Pour réduire les risques d'incendie et/ou d'électrocution, n'exposez pas cet appareil à la pluie ou à l'humidité.
3. Ne pas installer à proximité de sources de chaleur telles que les radiateurs, les bouches de chauffage, les cuisinières ou d'autres appareils (y compris les amplificateurs) produisant de la chaleur.
4. Nettoyez uniquement avec un chiffon sec.
5. Utilisez uniquement les pièces/accessoires spécifiés par le constructeur.
6. Ne pas utiliser l'appareil s'il est physiquement abîmé ou endommagé. Un endommagement ou un mauvais traitement physique pourrait être (mais n'est pas limité à) :
 - Lorsque l'appareil est tombé.
 - Lorsque le cordon d'alimentation ou la fiche ont été endommagés.
 - Lorsqu'un liquide a pénétré dans le projecteur.
 - Lorsque le projecteur a été exposé à la pluie ou à l'humidité.
 - Lorsque quelque chose est tombé dans le projecteur ou est lâche dedans.Ne pas essayer de réparer le projecteur vous-même. Ouvrir ou retirer les couvercles pourrait vous exposer à des tensions dangereuses ou aux d'autres dangers. Veuillez contacter Optoma avant de faire réparer l'appareil.
7. Ne pas laisser des objets ou des liquides pénétrer dans le projecteur. Ils peuvent toucher des points de tension dangereuse et des pièces court-circuitées peuvent entraîner un incendie ou un choc électrique.
8. Référez-vous au boîtier du projecteur pour les marques concernant la sécurité.
9. Cet appareil ne doit être réparé que par un personnel de service qualifié.

Mises en Garde



Veillez suivre tous les avertissements, les mises en garde et les consignes recommandés dans ce guide d'utilisation.

- Avertissement- Ne pas regarder dans l'objectif du projecteur lorsque la lampe est allumée. La forte lumière peut vous faire mal aux yeux.
- Avertissement- Pour réduire le risque d'incendie ou d'électrocution, ne pas exposer le projecteur à la pluie ou à l'humidité.
- Avertissement- Veuillez ne pas ouvrir et ne pas démonter le projecteur car vous pourriez vous électrocuter.
- Avertissement- Lorsque vous voulez remplacer la lampe, veuillez laisser l'unité se refroidir. Suivez les instructions des pages 57-58.
- Avertissement- Ce projecteur détectera automatiquement la durée de vie de la lampe. Veuillez vous assurer de changer la lampe lorsqu'il affiche des messages d'avertissement.
- Avertissement- Réinitialisez la fonction « Mise à zéro lampe » depuis le menu OSD « OPTIONS | Paramètres Lampe » après avoir remplacé le module de la lampe (référez-vous à la page 51).
- Avertissement- Lorsque vous éteignez le projecteur, veuillez vous assurer que le cycle de refroidissement est terminé avant de couper l'alimentation. Attendez 90 secondes pour que le projecteur se refroidisse.
- Avertissement- Ne pas utiliser le protège-objectif lorsque le projecteur est en cours de fonctionnement.
- Avertissement- Lorsque la lampe atteint presque la fin de sa vie, le message « Avertissement lampe : Durée de vie de la lampe expirée. » s'affiche à l'écran. Veuillez contacter votre revendeur régional ou le centre de service pour remplacer la lampe le plus rapidement possible.
- Avertissement- Ne pas regarder directement ou pointer le pointeur laser de la télécommande vers d'autres personnes. Le pointeur laser peut causer des dommages irréparables à la vue.



- ❖ Lorsque la lampe atteint la fin de sa vie, le projecteur ne se rallumera pas tant que le module de la lampe n'a pas été remplacé. Pour remplacer la lampe, suivez les procédures qui figurent dans la section « Remplacement de la lampe » en pages 57-58.

Notice d'utilisation

À faire :

- ❖ Mettez hors tension et débranchez la fiche d'alimentation de la prise de courant CA avant de nettoyer le produit
- ❖ Utilisez un chiffon doux et sec avec un détergeant doux pour nettoyer le boîtier de l'appareil.
- ❖ Débranchez le cordon d'alimentation de la prise de courant si le produit ne va pas être utilisé pendant une longue période.

A ne pas faire :

- ❖ Bloquer les fentes et les ouvertures sur l'unité qui servent à la ventilation.
- ❖ Utiliser des nettoyeurs, des cires ou des solvants abrasifs pour nettoyer l'unité.
- ❖ Utiliser dans les conditions suivantes :
 - Dans des environnements extrêmement chauds, froids ou humides.
 - ▶ Assurez-vous que la température ambiante de la pièce est comprise entre 5 et 35°C.
 - ▶ Humidité relative est entre 5 et 35°C, 80% (Max.), sans condensation.
 - Dans des zones susceptibles de comporter un excès de poussière et de saleté.
 - A proximité de tout appareil générant un champ magnétique puissant.
 - Sous la lumière directe du soleil.

Avertissement de sécurité pour les yeux



- Evitez de regarder ou de faire face directement aux faisceaux du projecteur constamment. Tournez le dos aux faisceaux autant que possible.
- Lorsque le projecteur est utilisé dans une salle de classe, surveillez convenablement les élèves lorsqu'on leur demande de montrer quelque chose sur l'écran.
- Afin de minimiser la consommation électrique de la lampe, utilisez les rideaux pour réduire le niveau de la lumière de la pièce.

Caractéristiques du Produit



❖ La fonction boucle est uniquement supporté par l'entrée VGA1/PERITEL/YPbPr.

- Résolution native XGA (1024 x 768)/
Résolution native WXGA (1280 x 800)
- Compatible avec HD - 1080p supporté
- Moniteur VGA Loop Through
(fonctionne en mode Veille > 1W)
- Technologie BrilliantColor™
- Barre de sécurité et verrouillage Kensington
- Contrôle RS232
- Arrêt rapide
- Haut-parleur intégré
- Support Réseau

Contenu du paquet

Déballez et vérifiez le contenu du paquet afin de vous assurer que toutes les pièces énumérées se trouvent bien là. Si quelque chose venait à manquer, veuillez contacter votre service clientèle le plus proche.

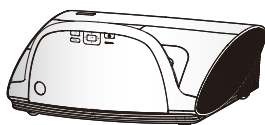

Projecteur avec
protège-objectif

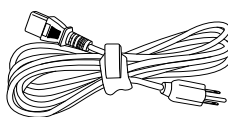

Cordon d'alimentation
1,8 m

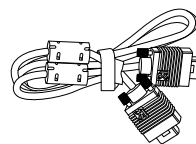

Câble VGA 1,8 m



2 piles AAA



Télécommande IR



❖ En raison des différences entre les applications pour chaque pays, certaines régions peuvent avoir des accessoires différents.

Documentation :

- Manuel Utilisateur
- Carte de garantie
- Carte de démarrage rapide
- Carte WEEE (EMEA uniquement)

Aperçu du produit

Unité principale

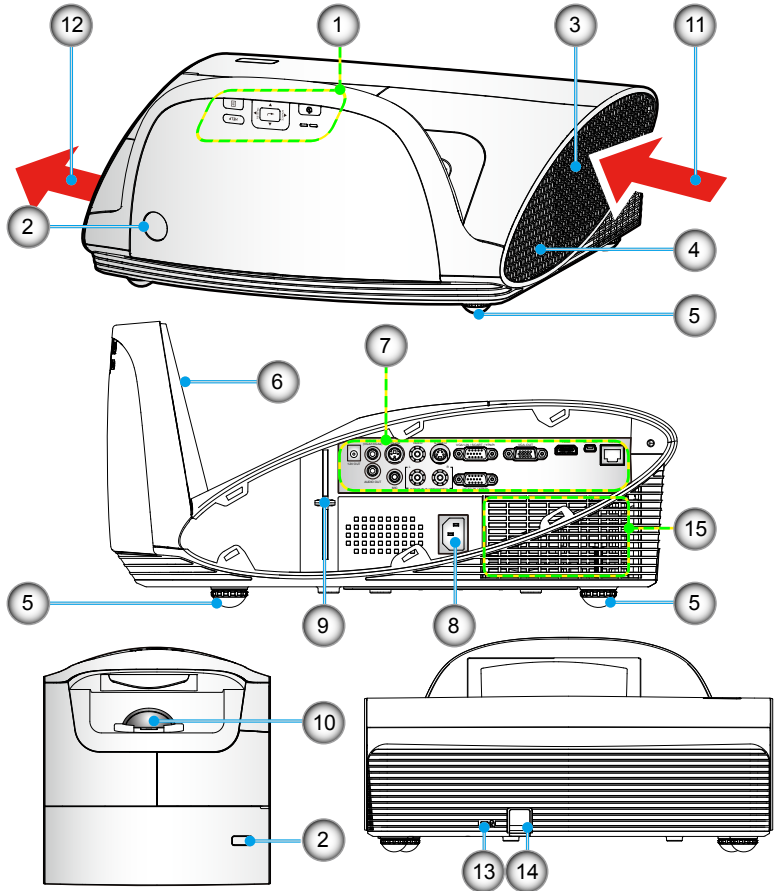

- | | |
|-------------------------------|--------------------------------------|
| 1. Panneau de commandes | 9. Levier de mise au point |
| 2. Récepteurs IR | 10. Objectif |
| 3. Gaine de câble | 11. Ventilation (admission) |
| 4. Haut-parleur | 12. Ventilation (sortie) |
| 5. Pied de réglage inclinable | 13. Port de verrouillage Kensington™ |
| 6. Coque du miroir | 14. Barre de sécurité |
| 7. Connexions d'entrée/sortie | 15. Filtre anti-poussière |
| 8. Prise d'alimentation | |

Panneau de commandes

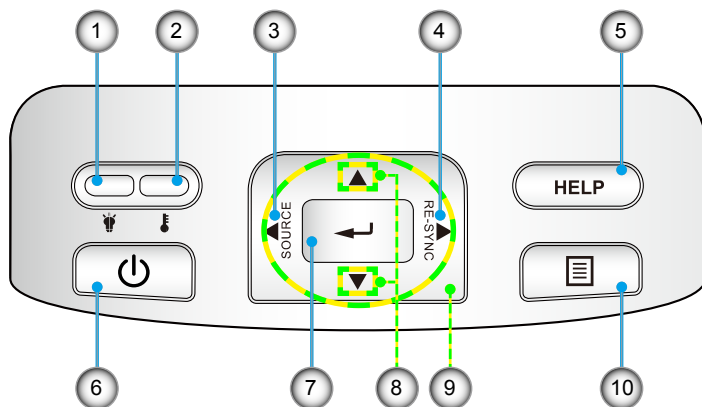

1. DEL de la lampe
2. DEL de la température
3. Source
4. Re-Sync
5. Aide
6. Bouton et DEL de mise en marche/veille
7. Entrer
8. Correction Trapèze
9. Quatre touches de sélection directionnelles
10. Menu

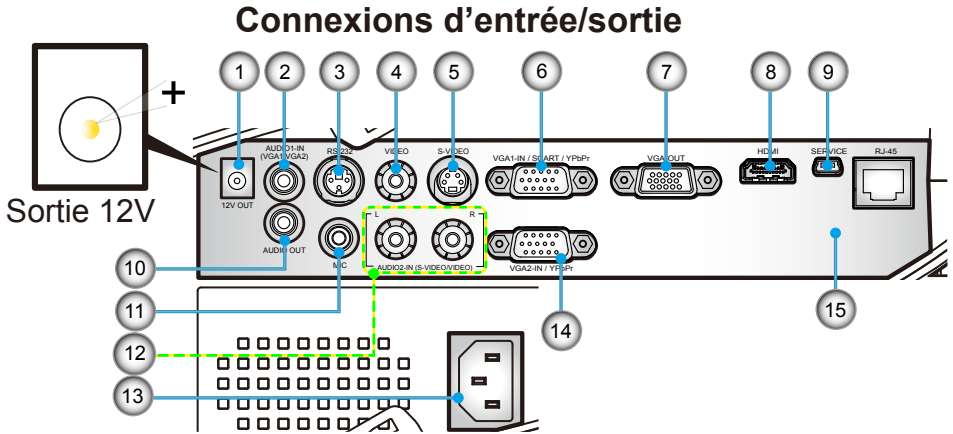

NOTE

❖ La fonction boucle est uniquement supporté par l'entrée VGA1/PERITEL/YPbPr.

1. Relais de déclenchement 12V (12V, 250 mA)
2. Mini Jack 3,5 mm d'entrée Audio 1 pour VGA1/VGA2
3. Mini-din RS232 3 broches
4. Entrée vidéo Composite
5. Entrée S-Vidéo
6. Entrée VGA1/SCART/YPbPr
7. Sortie VGA (prise en boucle du moniteur)
8. Entrée HDMI v1.3
9. Port mini-USB 5 broches pour la mise à jour du firmware
10. Sortie Audio 3,5 mm (Variable)
11. Entrée Micro 3,5 mm
12. Entrée Audio 2 RCA Gauche/Droite
13. Prise d'alimentation
14. Entrée VGA2/YPbPr
15. RJ45

Télécommande



❖ L'interface dépend des spécifications du modèle.

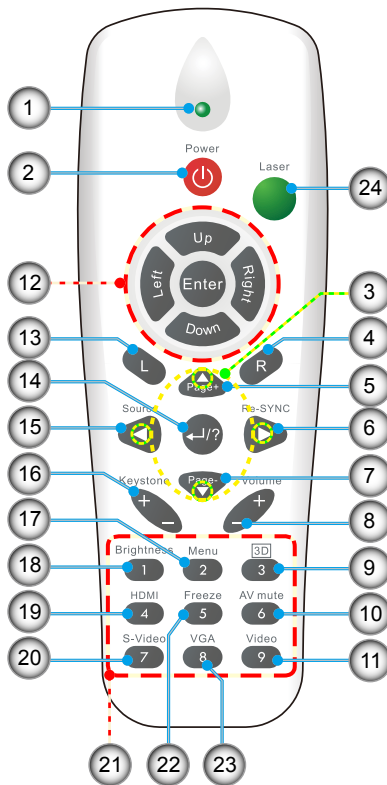

1. Indicateur DEL
2. Marche/Arrêt
3. Quatre touches de sélection directionnelles
4. Clic droit de souris
5. Page précédente
6. Re-Sync
7. Page suivante
8. Volume +/-
9. Trois dimensions
10. AV muet
11. Vidéo
12. Contrôle de la Souris/PC
13. Clic gauche de souris
14. Entrer/Aide
15. Source
16. Trapèze +/-
17. Menu
18. Luminosité
19. HDMI
20. S-Vidéo
21. Pavé numérique (pour saisie du mot de passe)
22. Figér
23. VGA
24. Pointeur laser

Connexion du projecteur

Retrait et fixation de la gaine de câble

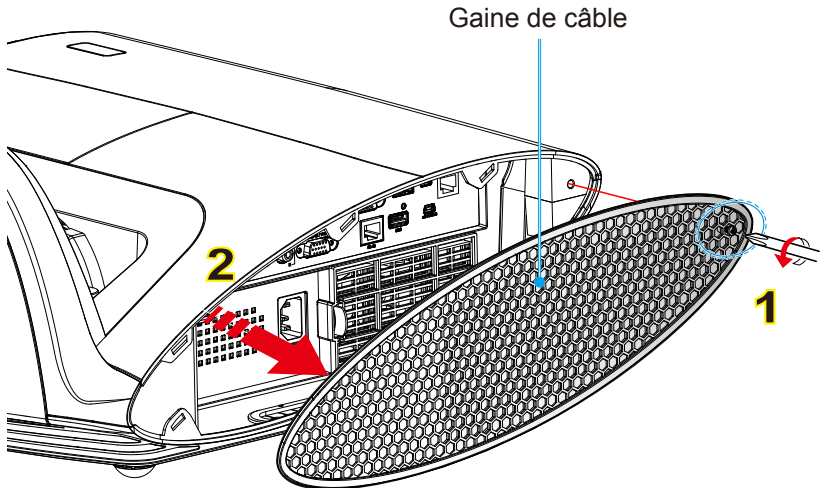

○ Procédure pour retirer et fixer la gaine de câble : ○

1. Dévissez la vis de la gaine de câble. **1**
2. Soulevez et retirez la gaine de câble. **2**

Installez la gaine de câble en inversant les étapes précédentes.

Connexion à l'ordinateur de bureau/ ordinateur portable

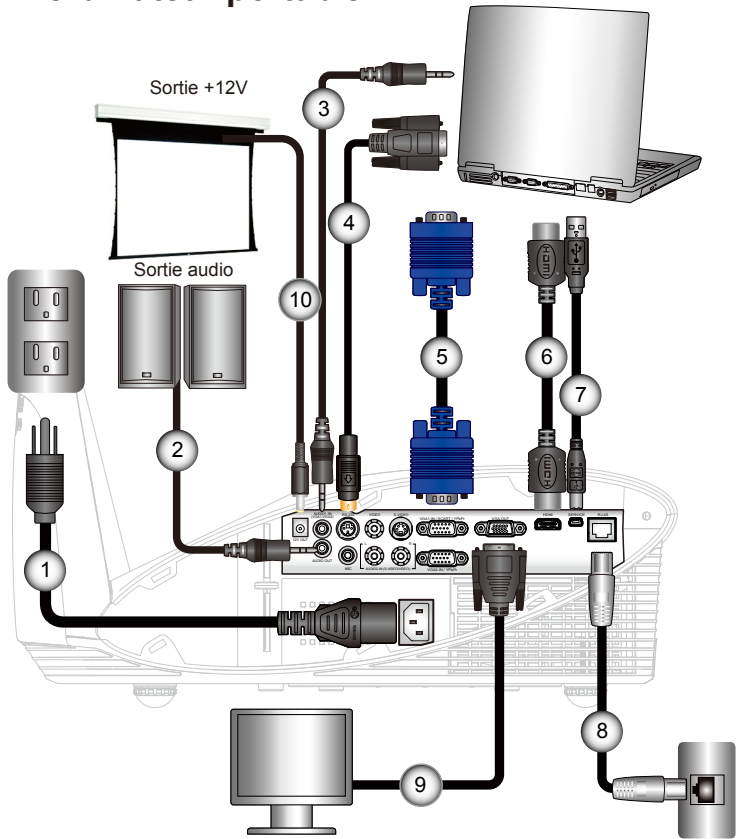

- ❖ En raison des différences entre les applications pour chaque pays, certaines régions peuvent avoir des accessoires différents.
- ❖ (*) Accessoire optionnel

1.....	Cordon d'alimentation
2.....	*Câble de sortie audio
3.....	*Câble d'entrée audio
4.....	* Câble RS232
5..... Câble VGA
6.....	*Câble HDMI
7.....	*Câble USB
8.....	*Câble de réseau
9.....	*Câble de sortie VGA
10..... *Prise 12V DC

Connexion aux sources vidéo

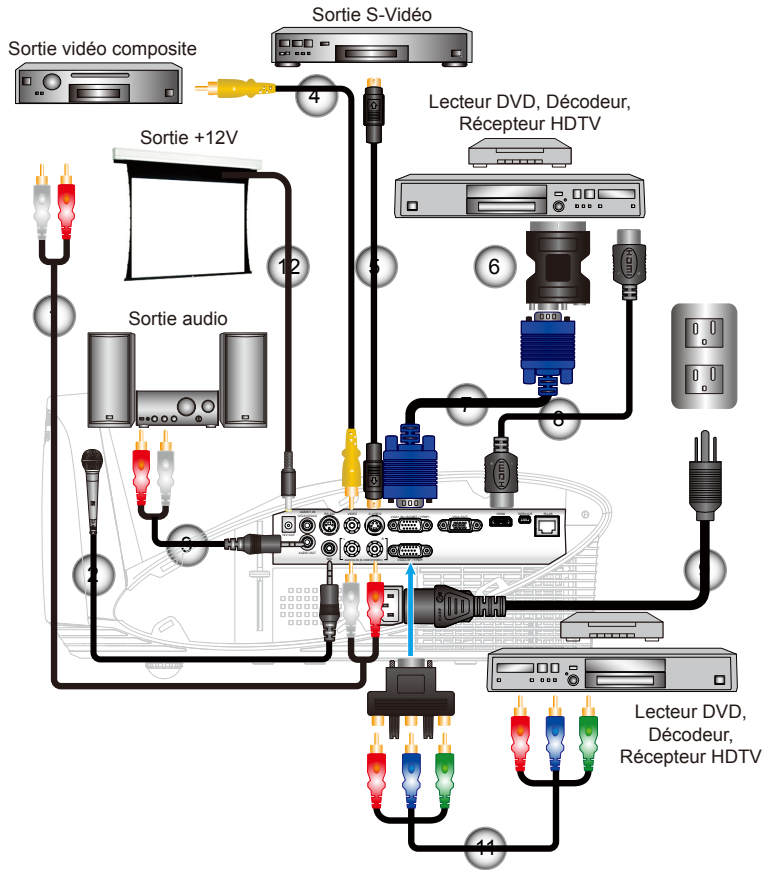

- ❖ En raison des différences entre les applications pour chaque pays, certaines régions peuvent avoir des accessoires différents.
- ❖ (*) Accessoire optionnel

- | | |
|---------|--|
| 1..... | *Câble audio RCA/RCA |
| 2..... | *Câble du microphone |
| 3..... | *Prise de câble audio/RCA |
| 4..... | *Câble vidéo composite |
| 5..... | *Câble S-Vidéo |
| 6..... | *Adaptateur PERITEL/VGA |
| 7..... | Câble VGA |
| 8..... | *Câble HDMI |
| 9..... | Cordon d'alimentation |
| 10..... | *Adaptateur 15 broches 3 RCA composante/HDTV |
| 11..... | *Câble composante 3 RCA |
| 12..... | *Prise 12V DC |

Mise sous/hors tension du projecteur

Mise sous tension du projecteur



❖ Lorsque le Mode puissance (Veille) est réglé sur Eco (< 1 W), la sortie VGA, l'Audio pass-through et le RJ45 seront désactivés lorsque le projecteur est en mode veille.

1. Branchez le cordon d'alimentation et le câble du signal. Une fois le projecteur connecté le voyant DEL MARCHE/VEILLE s'éclaire en orange.
 2. Allumez la lampe en appuyant sur le bouton «  » situé sur le haut du projecteur ou sur la télécommande. Le voyant DEL MARCHE-ARRÊT/VEILLE devient maintenant vert.
L'écran de démarrage s'affichera dans environ 10 secondes. La première fois que vous utilisez le projecteur, vous serez invité à sélectionner la langue préférée et le mode d'économie d'énergie.
 3. Allumez et connectez la source que vous voulez voir afficher sur l'écran (ordinateur, ordinateur bloc-notes, lecteur vidéo, etc.). Le projecteur détectera automatiquement la source. Sinon, pressez le bouton Menu et allez sur « OPTIONS ». Assurez-vous que le « Verr. Source » a été réglé sur « Arrêt ».
- ❖ Si vous connectez plusieurs sources en même temps, pressez sur le bouton « SOURCE » sur le panneau de commandes ou les touches de source directe sur la télécommande pour passer de l'une à l'autre.



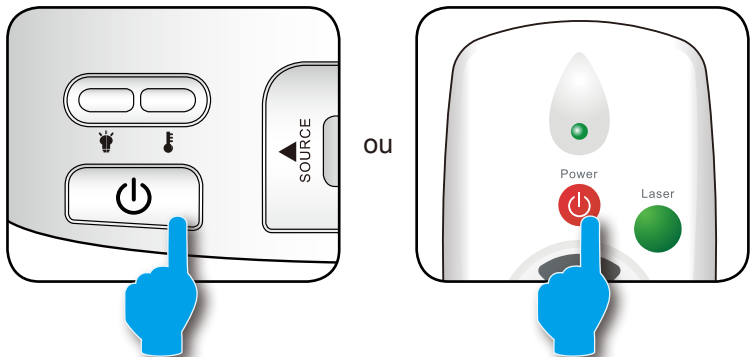

❖ Allumez d'abord le projecteur et ensuite sélectionnez les sources de signaux.

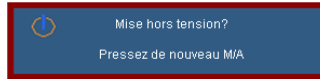

Mise Hors tension du Projecteur

1. Pressez le bouton «  » de la télécommande ou du panneau de commandes pour éteindre le projecteur. Le message suivant sera affiché sur l'écran.



Pressez à nouveau le bouton «  » pour confirmer, autrement le message disparaîtra après 15 secondes. Lorsque vous pressez de nouveau le bouton «  », le système affichera le décompte sur l'écran puis s'éteindra.

2. Les ventilateurs de refroidissement continuent de fonctionner pendant environ 10 secondes pour finir le cycle de refroidissement et le voyant DEL MARCHE-ARRÊT/VEILLE clignotera en vert. Lorsque le voyant DEL MARCHE-ARRÊT/VEILLE s'allume en orange, cela signifie que le projecteur est entré en mode Veille.

Si vous souhaitez rallumer le projecteur, vous devrez attendre jusqu'à ce que le projecteur ait terminé le cycle de refroidissement et qu'il soit passé en mode Veille. Une fois en mode Veille, pressez simplement le bouton «  » pour redémarrer le projecteur.

3. Débranchez le cordon d'alimentation de la prise de courant et du projecteur.
4. N'allumez pas le projecteur tout de suite après l'avoir mis hors tension.

Voyant d'avertissement

Lorsque les voyants d'avertissement (voir ci-dessous) s'allument, le projecteur s'éteindra automatiquement.

- ❖ Le voyant « LAMPE » est éclairé en rouge et le voyant « MARCHE-ARRÊT/VEILLE » clignote en orange.
- ❖ Le voyant « TEMP » est éclairé en rouge et le voyant « MARCHE-ARRÊT/VEILLE » clignote en orange. Ceci indique que le projecteur a surchauffé. Dans des conditions normales, le projecteur se rallumera une fois qu'il sera refroidi.
- ❖ Le voyant « TEMP » clignote en rouge et le voyant « MARCHE-ARRÊT/VEILLE » clignote en orange.

Débranchez le cordon d'alimentation du projecteur, attendez 30 secondes et réessayez. Si le voyant d'avertissement s'allume de nouveau, contactez votre centre de service le plus proche pour de l'aide.

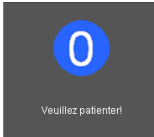

- ❖ Contactez le centre de réparation le plus proche si le projecteur affiche ces symptômes. Référez-vous aux pages 68-69 pour plus d'informations.

Réglage de l'image projetée

Réglage de la hauteur du projecteur

Le projecteur est équipé d'un pied élévateur pour régler la hauteur de l'image.

1. Repérez le pied réglable que vous souhaitez régler sous le projecteur.
2. Tournez la bague de réglage vers la droite pour faire monter le projecteur ou dans le sens inverse pour le faire descendre. Répéter l'opération avec les autres pieds si besoin.

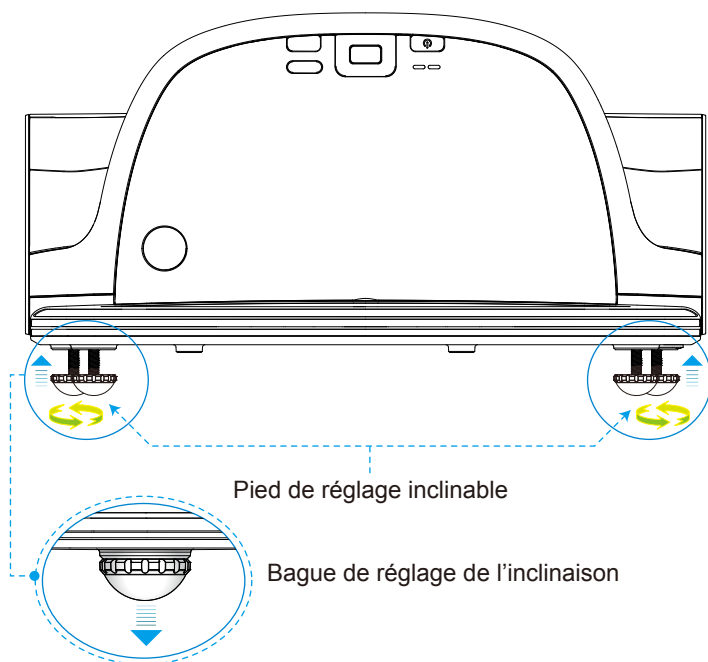

Réglage de la mise au point du projecteur

Pour régler la mise au point de l'image, faites pivoter l'anneau de mise au point jusqu'à ce que l'image soit nette.

- ▶ Séries XGA : La mise au point du projecteur opère à des distances comprises entre 475 et 662 mm (1,58 et 2,17 pieds).
- ▶ Séries WXGA : La mise au point du projecteur opère à des distances comprises entre 495 et 661 mm (1,58 et 2,17 pieds).

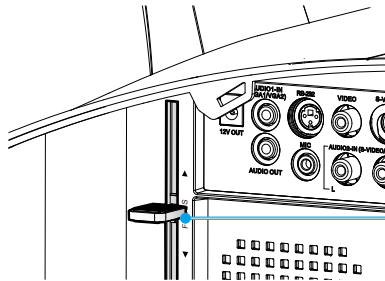

Bague de réglage de la focale

Réglage de la taille de l'image projetée

- ▶ Séries XGA : Taille de l'image projetée entre 1,60 et 2,16 mètres (de 63" à 85").
- ▶ Séries WXGA : Taille de l'image projetée entre 1,96 et 2,54 mètres (de 77" à 100").

Installation

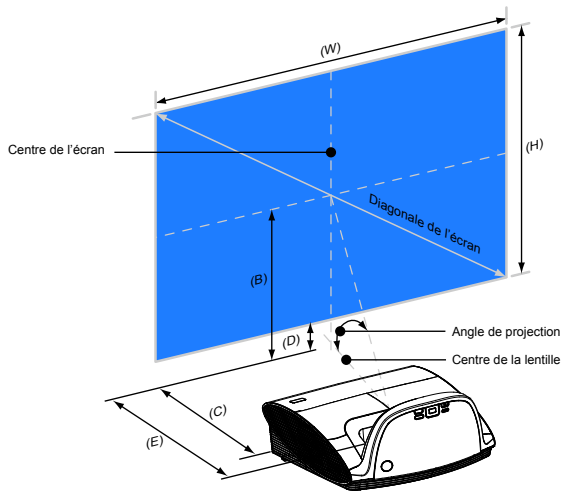

B=>Distance verticale entre le centre de la lentille et le centre de l'écran

C,E=>Distance de projection

D=>Distance verticale entre le centre de la lentille et le bas de l'écran (haut de l'écran en cas de fixation au plafond)

α =>Angle de projection

XGA

Taille de l'écran						(B)		(C)		(D)		(E)		(α)
Diagonale		Hauteur (W)		Hauteur (H)										
pouce	mm	pouce	mm	pouce	mm	pouce	mm	pouce	mm	pouce	mm	pouce	mm	degré
63	1600	50	1280	38	960	29	749	5	133	11	269	19	475	55,3
65	1651	52	1321	39	991	30	773	6	150	11	277	19	492	55,3
70	1778	56	1422	42	1067	33	832	8	192	12	299	21	534	55,3
75	1905	60	1524	45	1143	35	892	9	235	13	320	23	577	55,3
77	1956	62	1565	46	1173	36	915	10	251	13	329	23	594	55,3
80	2032	64	1626	48	1219	37	951	11	277	13	341	24	619	55,3
85	2159	68	1727	51	1295	40	1010	13	320	14	363	26	662	55,3

WXGA

Taille de l'écran						(B)		(C)		(D)		(E)		(α)
Diagonale		Hauteur (W)		Hauteur (H)										
pouce	mm	pouce	mm	pouce	mm	pouce	mm	pouce	mm	pouce	mm	pouce	mm	degré
77	1956	65	1659	41	1037	31	777	6	153	10	259	19	495	55,3
80	2032	68	1723	42	1077	32	808	7	174	11	269	20	516	55,3
85	2159	72	1831	45	1144	34	858	8	214	11	286	22	568	55,3
87.2	2215	74	1878	46	1174	35	880	9	226	12	293	22	569	55,3
90	2286	76	1939	48	1212	36	909	10	246	12	303	23	588	55,3
95	2413	81	2046	50	1279	38	959	11	283	13	320	25	625	55,3
100	2540	85	2154	53	1346	40	1010	13	319	13	337	26	661	55,3

❖ Ce tableau est donné à titre indicatif uniquement.



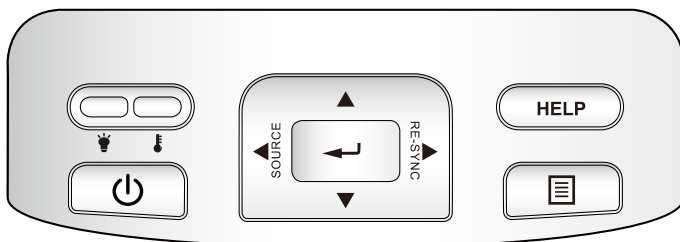

Commandes Utilisateur

Panneau de commandes et télécommande

Panneau de commandes



Utilisation du panneau de commandes







Bouton et DEL de mise en marche/veille		Référez-vous à la section « Mise sous/hors tension du projecteur » sur les pages 14-15. Indique l'état du projecteur.
RE-SYNC		Synchronise automatiquement le projecteur sur la source d'entrée.
Entrer		Confirme votre sélection d'un élément.
SOURCE		Pressez « SOURCE » pour sélectionner un signal d'entrée.
Menu		Pressez « Menu » pour ouvrir le menu OSD. Pour fermer le menu OSD, pressez de nouveau « Menu ».
Quatre touches de sélection directionnelles		Utilisez ▲ ▼ ◀ ▶ pour choisir des éléments ou effectuer les réglages pour votre sélection.
Trapèze		Utilisez ▲ ▼ pour régler la distorsion de l'image causée par l'inclinaison du projecteur. (±40 degrés)
AIDE		Menu Aide (voir page 22).
DEL de la lampe		Indique l'état de la lampe du projecteur.
DEL de la température		Indique l'état de la température du projecteur.

Commandes Utilisateur

Télécommande



Utilisation de la télécommande

Marche-Arrêt 	Référez-vous à la section « Mise sous/hors tension du projecteur » sur les pages 14-15.
Bouton G	Clic gauche de souris.
Bouton D	Clic droit de souris.
Page +	Utilisez ce bouton pour aller en haut d'une page.
Page -	Utilisez ce bouton pour aller en bas d'une page.
Entrer  / Aide ?	 Confirme votre sélection d'un élément. ? Menu Aide (voir page 22).
Source	Pressez « Source » pour sélectionner le signal d'entrée.
Re-SYNC	Synchronise automatiquement le projecteur sur la source d'entrée.
Quatre touches de sélection directionnelles	Utilisez     pour choisir des éléments ou effectuer les réglages pour votre sélection.
Trapèze +/-	Règle la distorsion de l'image provoquée par l'inclinaison du projecteur.
Volume +/-	Permet d'augmenter/baisser le volume.
Luminosité	Règle la luminosité de l'image.
Trois dimensions	Appuyez sur « Trois dimensions » pour ouvrir/fermer le menu OSD Trois dimensions.
Menu	Pressez « Menu » pour ouvrir le menu OSD (affichage à l'écran). Pour fermer le menu OSD, pressez de nouveau « Menu ».
HDMI	Pressez « HDMI » pour choisir la source HDMI.
Figer	Pressez « Figer » pour faire une pause d'image. Pressez de nouveau ce bouton pour déverrouiller.

Commandes Utilisateur

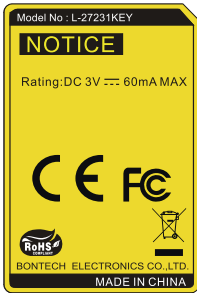

Utilisation de la télécommande

AV muet	Eteint/rallume momentanément l'audio et la vidéo.
S-Vidéo	Pressez « S-Vidéo » pour choisir la source S-Vidéo.
VGA	Pressez « VGA » pour choisir les sources VGA.
Vidéo	Pressez « Vidéo » pour choisir la source vidéo composite.

Utiliser le menu AIDE

La fonction AIDE facilite l'installation et l'utilisation.

- ▶ Appuyez sur le bouton « ? » de la télécommande ou sur le bouton « AIDE » du panneau de commande pour ouvrir le menu d'aide.

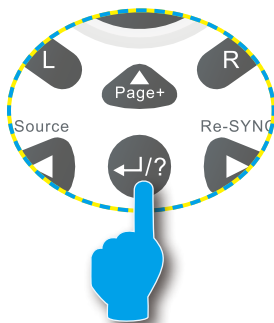

Commandes Utilisateur

- ▶ Le bouton du menu d'aide fonctionne seulement lorsqu'aucune source d'entrée n'est détectée.

Note

- ❖ Référez-vous à la section « Dépannage » sur les pages 52-56 pour plus de détails.

AIDE

? Aucune image n'apparaît sur l'écran.

Haut Bas Sélectionner Menu Quitter

Aucune image n'apparaît sur l'écran.

- ▶ Assurez-vous que tous les câbles et les connexions électriques sont connectés correctement et fermement selon les descriptions dans la section Installation du manuel d'utilisation.
- ▶ Assurez-vous qu'aucune broche des connecteurs n'est tordue ou cassée.
- ▶ Assurez-vous que la fonction [AV muet] n'est pas activée.

[SUIM]

[Quitter]

Haut Bas Sélectionner Menu Quitter

Aucune image n'apparaît sur l'écran.

- ▶ Si vous utilisez un ordinateur portable :
 1. Suivez d'abord les étapes ci-dessus pour régler la résolution de l'ordinateur.
 2. Appuyez sur les paramètres de bascule de la sortie. Exemple: [Fn]+[F4]

Acer ⇨	[Fn]+[F5]	IBM/Lenovo ⇨	[Fn]+[F7]
Asus ⇨	[Fn]+[F8]	HP/Compaq ⇨	[Fn]+[F4]
Dell ⇨	[Fn]+[F8]	NEC ⇨	[Fn]+[F3]
Gateway ⇨	[Fn]+[F4]	Toshiba ⇨	[Fn]+[F5]

Mac Apple :

System Preference ⇨ Display ⇨ Arrangement ⇨ Mirror display

[PREC]

[Quitter]

Haut Bas Sélectionner Menu Quitter

- ▶ Si une source d'entrée est détectée et que vous pressez le bouton d'aide, les pages suivantes apparaîtront pour vous aider à corriger les problèmes.

AIDE

- ? Les bords de l'image sont inclinés.
- ? L'image est trop petite ou trop grande.
- ? L'image est instable ou vacillante.
- ? Aucun son audible ou le volume est trop faible.

Haut Bas Sélectionner Menu Quitter



Commandes Utilisateur

Les bords de l'image sont inclinés.

- ▶ Si possible, repositionnez le projecteur de manière à ce qu'il soit centré par rapport à l'écran et au-dessous de celui-ci.
- ▶ Appuyez sur le bouton [KEystone + / -] de la télécommande jusqu'à ce que les bords de l'image soient verticaux.

[Trapèze + / -]

 [Quitter]

 Haut Bas  Sélectionner  Quitter

L'image est trop petite ou trop grande.



- ▶ Réglez la bague de réglage du zoom sur le dessus du projecteur.
- ▶ Rapprochez ou éloignez le projecteur de l'écran.
- ▶ Appuyez sur le bouton [MENU] de la télécommande ou du panneau de contrôle du projecteur, allez sur "AFFICHAGE | Format" et essayez avec les réglages diffé rents.

[AFFICHAGE | Format]

 [Quitter]

 Haut Bas  Sélectionner  Quitter

Aucun son audible ou le volume est trop faible.

-  Le volume est-il réglé au minimum ?
 - ▶ Augmentez le volume.
-  Le câble est-il connecté correctement au projecteur ?
 - ▶ Vérifiez la connexion du câble et assurez-vous qu'il est correctement branché sur la source et sur le projecteur.

[Volume]

 [Quitter]

 Haut Bas  Sélectionner  Quitter



L'image est instable ou vacillante.

- ▶ Utilisez [Suivi / Fréquence] pour fixer le problème.
- ▶ Changez les réglages de couleur du moniteur sur votre ordinateur.

[Suivi]

[Fréquence]

 [Quitter]

 Haut Bas  Sélectionner  Quitter

Menus d'affichage à l'écran



Le projecteur possède des menus d'affichage à l'écran qui vous permettent d'effectuer des réglages d'image et de modifier toute une gamme de paramètres.

Comment utiliser

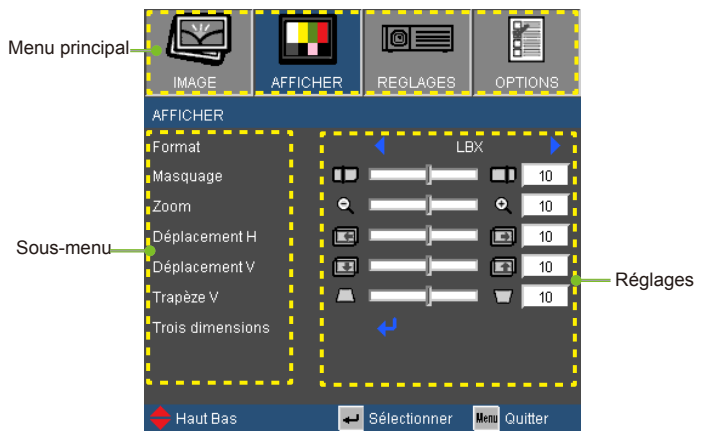
1. Pour ouvrir le menu OSD, pressez le bouton « Menu » sur la télécommande ou sur le panneau de commandes du projecteur.
2. Lorsque l'OSD s'affiche, utilisez les boutons ◀▶ pour sélectionner un élément dans le menu principal. Lors de la sélection d'une page en particulier, pressez ▼ ou « Entrer » pour entrer dans le sous-menu.
3. Utilisez les boutons ▲ ▼ pour sélectionner l'élément souhaité et changez le réglage avec les boutons ◀▶.
4. Sélectionnez l'élément suivant à régler dans le sous-menu et réglez comme décrit ci-dessus.
5. Pressez « Entrer » pour confirmer et l'écran retournera au menu principal.
6. Pour quitter, pressez de nouveau « MENU ». Le menu OSD disparaîtra et le projecteur enregistrera automatiquement les nouveaux paramètres.



Arborescence du menu

Main Menu	Sub Menu	Settings	
IMAGE	Mode Affichage	Présentation / Lumineux / Film / sRGB / Tableau noir / Salle de classe / Utilisateur / Trois dimensions	
	Luminosité	-50~50	
	Contraste	-50~50	
	Netteté	1~15	
	#1 Couleur	-50~50	
	#1 Teinte	-50~50	
	Avancé	Gamma	Film / Vidéo / Graphique / PC
		BrilliantColor™	0~10
		Temp. Couleur	Chaud / Moyen / Froid
		Param. coul	Gain Rouge / Gain Vert / Gain Bleu / Tendance Rouge / Tendance Verte / Tendance Bleue / Cyan / Magenta / Jaune / Remise à zéro / Quitter
		Echelle Chroma.	AUTO / RVB / YUV
		Source d'Entrée	VGA1 / VGA2 / Vidéo / S-Vidéo / HDMI
		Quitter	
	AFFICHER	Format	#2 4:3 / 16:9-I / 16:9-II / Natif / AUTO #3 4:3 / 16:9 or 16:10 / LBX / Natif / AUTO
		Masquage	0~10
Zoom		-5~25 (80%~200%)	
Déplacement H		-50~50	
Déplacement V		-50~50	
Trapèze V		-40~40	
Trois dimensions		Trois dimensions	Arrêt / Lien DLP / IR
		#4 Invers. Sync 3D	Marche / Arrêt
		Quitter	
REGLAGES		Langue	English / Deutsch / Français / Italiano / Español / Português / Svenska / Nederlands / Norsk / Dansk / Polski / Suomi / Русский / ελληνικά / Magyar / Čeština / فارسی / عربي / 繁體中文 / 简体中文 / 日本語 / 한국어 / ไทย / Türkçe / Việt / Bahasa Indonesia
	#3 Type d'écran	16:10 / 16:9	
	Projection		
	Pos. Menu		
	#5 Signal	AUTOMATIQUE	Marche / Arrêt
		Suivi (VGA)	0~31
		Fréquence (VGA)	-5~5
		Position Horiz. (VGA)	-5~5
		Position Vert. (VGA)	-5~5
		Quitter	
Sécurité	Sécurité	Marche / Arrêt	
	Sécurité Horloge	Mois / Jour / Heure	
	Changer mot passe		
	Quitter		

Commandes Utilisateur

Main Menu	Sub Menu	Settings	
REGLAGES	ID Projecteur	0~99	
	Muet	Marche / Arrêt	
	Volume	0~10	
	Entrée audio	#6 Val. par défaut / Audio1 (Fiche de télé phone) / Audio2 (RCA R/L)	
	Avancé	Logo	Optoma / Neutre / Utilisateur
		Capture logo	
		Légendage	Arrêt / CC1 / CC2
		Quitter	
	Réseau	Statut du réseau	
		DHCP	
		Adresse IP	
		Masque s.-réseau	
		Passerelle	
		DNS	
		Appliquer	Oui / Non
		Quitter	
	OPTIONS	Verr. Source	Marche / Arrêt
		Haute Altitude	Marche / Arrêt
		Info Cachées	Marche / Arrêt
		Clavier Verrouillé	Marche / Arrêt
		Couleur Arr Plan	Noir / Rouge / Bleu / Vert / Blanc
Récepteur IR		Récepteur avant	Marche / Arrêt
		Récepteur haut	Marche / Arrêt
Avancé		Allumage direct	Marche / Arrêt
		Arrêt Auto (min)	0~180
		Mode Veille (min)	0~995
		Mode puissance(Veille)	Eco. / Actif
		Quitter	
Paramètres Lampe		Heures lampe	
		Rappel de Lampe	Marche / Arrêt
		Mode Lumineux	Standard / Lumineux / Image AI
		Mise à zéro lampe	Oui / Non
		Quitter	
Réinitialisation du filtre poussière	Oui / Non		
Remise à zéro			



- ❖ Veuillez noter que le menu à l'écran (OSD) peut varier selon le type de signal sélectionné et le modèle du projecteur en votre possession.
- ❖ (#1) « Couleur » et « Teinte » sont disponibles uniquement en mode Vidéo.
- ❖ (#2) XGA uniquement.
- ❖ (#3) Uniquement pour le modèle WXGA. 16:9 ou 16:10 dépend du paramètre « Type d'écran ».
- ❖ (#4) « Invers. sync 3D » est seulement disponible lorsque Trois dimensions est activé.
- ❖ (#5) « Signal » est disponible uniquement avec un signal analogique VGA (RGB).
- ❖ (#6) Le volume du microphone peut aussi se régler à partir de menu à l'écran (OSD) : « Reglages → volume ».

IMAGE

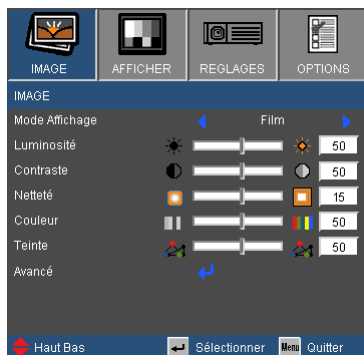

Mode Affichage

Il existe de nombreux préréglages usine optimisés pour toute une gamme de types d'images.

- ▶ Présentation : Bonnes couleurs et luminosité provenant de l'entrée PC.
- ▶ Lumineux : Luminosité maximale depuis l'entrée PC.
- ▶ Film : Pour le home cinéma.
- ▶ sRGB : Couleurs précises standardisées.
- ▶ Tableau noir : Ce mode est à sélectionner pour obtenir les meilleurs paramètres de couleurs lorsque la projection a lieu sur un tableau (vert).
- ▶ Salle de classe : ce mode est recommandé pour une projection en salle de classe.
- ▶ Utilisateur : Réglages de l'utilisateur.
- ▶ Trois dimensions : Réglage recommandé en mode 3D. Tous les réglages postérieurs effectués par l'utilisateur en mode 3D seront sauvegardés dans ce mode pour la prochaine fois.

Luminosité

Règle la luminosité de l'image.

- ▶ Appuyez sur ◀ pour assombrir l'image.
- ▶ Appuyez sur ▶ pour éclaircir l'image.

Contraste

Le contraste contrôle le degré de différence entre les zones les plus claires et les plus sombres de l'image.

- ▶ Appuyez sur ◀ pour baisser le contraste.
- ▶ Appuyez sur ▶ pour augmenter le contraste.



- ❖ Les fonctions « Couleur » et « Teinte » sont disponibles uniquement dans le mode Vidéo.

Netteté

Règle la netteté de l'image.

- ▶ Appuyez sur ◀ pour baisser la netteté.
- ▶ Appuyez sur ▶ pour augmenter la netteté.

Couleur

Règle une image vidéo depuis le noir et blanc jusqu'à des couleurs pleinement saturées.

- ▶ Appuyez sur ◀ pour baisser la saturation des couleurs de l'image.
- ▶ Appuyez sur ▶ pour augmenter la saturation des couleurs de l'image.

Teinte

Règle la balance des couleurs du rouge et du vert.

- ▶ Appuyez sur ◀ pour augmenter la quantité de vert dans l'image.
- ▶ Appuyez sur ▶ pour augmenter la quantité de rouge dans l'image.

IMAGE | Avancé

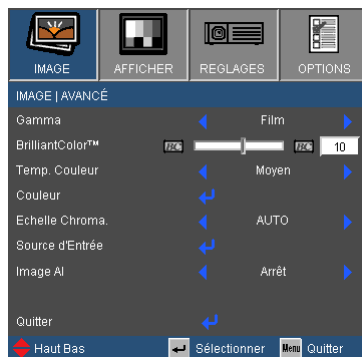

Gamma

Ceci vous permet de choisir une table degamma qui a été ajustée pour vous procurer la meilleure qualité d'image pour l'entrée.

- ▶ Film : pour le home cinéma.
- ▶ Vidéo : pour la source vidéo ou TV.
- ▶ Graphique : pour la source image.
- ▶ PC : pour la source ordinateur ou PC.

BrilliantColor™



Ce paramètre réglable utilise un nouvel algorithme de traitement des couleurs et des améliorations au niveau du système pour permettre une luminosité plus importante en fournissant des couleurs vraies et dynamiques dans l'image. Les valeurs peuvent aller de « 0 » à « 10 ». Si vous préférez une image plus lumineuse, réglez vers le paramètre maximal. Pour une image plus douce et plus naturelle, réglez vers le paramètre minimal.



Temp. Couleur

S'il est réglé sur une température froide, l'image semble plus bleu. (tons froids)

S'il est réglé sur une température chaude, l'image semble plus rouge. (tons chauds)

Param. coul

Appuyez sur  dans le menu suivant comme indiqué ci-dessous puis utilisez  ou  pour sélectionner une option.

- ▶ Gain Rouge/Gain Vert/Gain Bleue/Tendance Rouge/Tendance Verte/Tendance Bleue/Cyan/Magenta/Jaune : Utilisez  ou  pour sélectionner les couleurs rouge, vert, bleu, cyan, magenta et jaune.
- ▶ Réinitialisation : Choisir « Oui » pour revenir aux paramètres d'ajustement des couleurs d'usine.

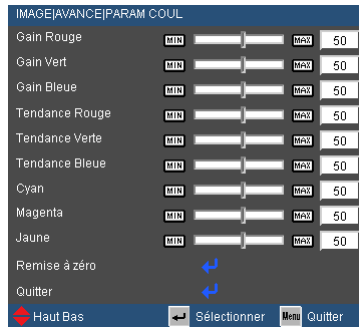

Echelle Chroma.

Sélectionnez un type de matrice de couleur approprié parmi AUTO, RGB ou YUV.

Source d'entrée

Utilisez cette option pour activer ou désactiver les source d'entrée. Appuyez sur  pour entrer dans le sous-menu et sélectionnez les sources désirées. Pressez « Entrer » pour terminer votre sélection. Le projecteur ne recherchera pas les entrées désélectionnées.

Image AI

Image AI améliore le contraste de l'image en optimisant la luminosité de la lampe en fonction du contenu de l'image.

- ▶ Marche : Le gestionnaire de performance d'image dynamique est actif pour vous assurer le plus grand plaisir d'un film de façon dynamique avec les détails les plus sombres révélés, une image vive et brillante peut être effectuée jusqu'au bout.
- ▶ Arrêt : Le gestionnaire de performance d'image dynamique est en mode veille.

AFFICHER



Format

Utilisez cette fonction pour choisir le format d'image souhaité.

XGA

- ▶ 4:3 : Ce format est pour des sources d'entrée 4×3.
- ▶ 16:9-I : Ce format est pour des sources d'entrée 16×9, par exemple les TV HD et les DVD avancés pour TV à grand écran. (576i/p)
- ▶ 16:9-II : Ce format est pour des sources d'entrée 16×9, par exemple les TV HD et les DVD avancés pour TV à grand écran. (480i/p)
- ▶ Natif : Ce format affiche l'image originale sans aucune mise à l'échelle.
- ▶ AUTO : Sélectionne automatiquement le format d'affichage approprié. Lorsque l'entrée est 4:3, l'image est affichée en 4:3. Lorsque l'entrée est 16:9 ou plus, l'image est affichée en 16:9-I.

Format d'image (source détectée))	Redimensionner l'image
	Modèle XGA
4:3	1024 x 768 centre
16:9-I	1024 x 576 centre
16:9-II	854 x 480 centre
Natif	Pas de redimensionnement de l'image, échelle 1:1 et centrage. Ce format présente l'image d'origine sans redimensionnement

Commandes Utilisateur

WXGA



❖ 16:9 et 16:10 dépend du paramètre « Type d'écran ».

- ▶ 4:3 : Format ini untuk sumber masukan 4×3.
- ▶ 16:9 : Ce format est pour des sources d'entrée 16×9, par exemple les TV HD et les DVD avancés pour TV à grand écran.
- ▶ 16:10 : Ce format est pour des sources d'entrée 16×10, comme les écrans larges d'ordinateurs portables.
- ▶ LBX : Ce format est pour une source au format Boîte aux lettres, non 16×9 et pour les utilisateurs qui utilisent un objectif 16×9 externe pour afficher un format d'image de 2,35:1 en utilisant une résolution pleine.
- ▶ Natif : Ce format affiche l'image originale sans aucune mise à l'échelle.
- ▶ AUTO : Sélectionne automatiquement le format d'affichage approprié.

Ecran 16:10	480i/p	576i/p	1080i/p	720p	PC
4:3	1066 x 800 centre				
16:10	1280 x 800 centre				
LBX	1280 x 960 centré, puis centre l'image 1280 x 800 pour l'affichage.				
Natif	Centré à l'échelle 1:1.	Affichage à l'échelle 1:1 (960 x 540) 1280 x 800		1280 x 720 centre	1:1 mapping centered.

Ecran 16:9	480i/p	576i/p	1080i/p	720p	PC
4:3	960 x 720 centre				
16:9	1280 x 720 centre				
LBX	1280 x 960 centré, puis centre l'image 1280 x 720 pour l'affichage.				
Natif	Centré à l'échelle 1:1.	Affichage à l'échelle 1:1 (960 x 540) 1280 x 720		1280 x 720 centre	Centré à l'échelle 1:1.



- ❖ Chaque E/S possède différent réglage de « Masquage ».
- ❖ « Masquage » et « Zoom » ne peuvent pas fonctionner simultanément.

Masquage

La fonction masque de contour permet d'éliminer les bruits dans une image vidéo. Appliquer un masque de contour à l'image pour éliminer le bruit de codage vidéo sur le contour de la source vidéo.

Zoom

- ▶ Appuyez sur ◀ pour réduire la taille d'une image.
- ▶ Appuyez sur ▶ pour agrandir une image sur l'écran de projection.

Déplacement H

Déplace la position de l'image projetée horizontalement.

Déplacement V

Déplace la position de l'image projetée verticalement.

Trapèze V.

Appuyez sur ◀ ou ▶ pour régler la distorsion verticale de l'image. Si l'image a une forme de trapèze, cette option peut vous aider à la rendre plus rectangulaire.

AFFICHER | Trois dimensions



- ❖ Les options « IR » (infra rouge) peuvent varier selon le modèle.
- ❖ La fonction « Invers. Sync 3D » n'est disponible que lorsque la Trois dimensions est activée et que ce mode 3D l'est pour des lunettes Trois dimensions Lien DLP.
- ❖ Sources Trois dimensions compatibles, un contenu Trois dimensions et des lunettes Trois dimensions actives sont nécessaires pour une visualisation en Trois dimensions.

Trois dimensions

- ▶ Arrêt : Sélectionnez « Arrêt » pour désactiver les paramètres Trois dimensions pour les images Trois dimensions.
- ▶ Lien DLP : Sélectionnez « Lien DLP » afin d'utiliser des paramètres optimisés pour les images Trois dimensions Lien DLP.
- ▶ IR : Sélectionnez « IR » afin d'utiliser des paramètres optimisés pour les images Trois dimensions à base d'IR.

Invers. Sync 3D

- ▶ Appuyez sur le bouton « Marche » pour inverser le contenu de l'image à gauche et à droite.
- ▶ Appuyez sur « Arrêt » pour afficher le contenu par défaut de l'image.

REGLAGES

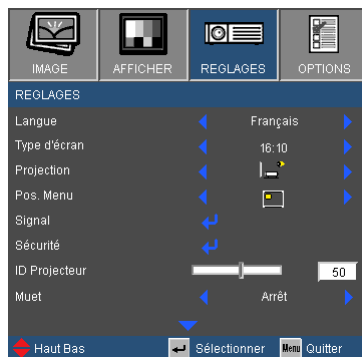

Langue

Choisissez le menu OSD multilingue. Pressez ◀ ou ▶ pour passer au sous-menu puis utilisez les boutons ▲ ou ▼ pour sélectionner votre langue préférée. Pressez « Entrer » pour terminer votre sélection.



- ❖ « Type d'écran » est uniquement pour le mode WXGA.

Type d'écran

Choisissez le type d'écran entre 16:10 et 16:9.

Projection



- ❖ Le bureau arrière et le plafond arrière doivent être utilisés avec un écran dépoli.



Bureau Avant

C'est la sélection par défaut. L'image est projetée droit sur l'écran.



Bureau Arrière

Quand sélectionnée, l'image apparaîtra renversée.



Avant Plafond

Quand sélectionnée, l'image tournera à l'envers.

- ▶  Arrière Plafond

Quand sélectionnée, l'image apparaîtra renversée dans la position à l'envers.

Pos. Menu

Choisissez la position du menu sur l'écran d'affichage.

ID Projecteur

La définition Id peut être configurée par menu (gamme 0~99), et permet à l'utilisateur de contrôler un projecteur unique via RS232. Référez-vous à la page 62~66 pour la liste complète des commandes RS232.

Muet

- ▶ Choisir « Marche » pour couper le son.
- ▶ Choisir « Arrêt » pour rétablir le son.

REGLAGES

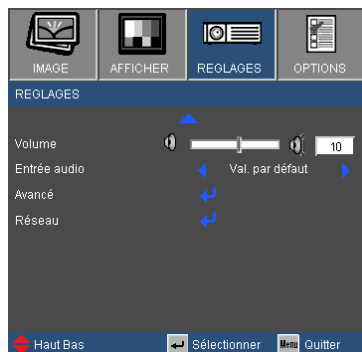

- ❖ L'ajustement du volume permet aussi de régler le volume du microphone.

Volume

- ▶ Appuyez sur ◀ pour baisser le volume.
- ▶ Appuyez sur ▶ pour augmenter le volume.

Entrée audio

Les réglages audio par défaut sont sur le panneau arrière du projecteur. Utilisez cette option pour réassigner les entrées audio (1 ou 2) à la source d'image actuelle. Chaque entrée audio peut être assignée à plus d'une source vidéo.

- ▶ Audio 1 : VGA 1 et VGA 2.
- ▶ Audio 2 : S-Vidéo/Vidéo.
- ▶ MIC : (Pas de source vidéo par défaut)

REGLAGE | Signal (RGB)



❖ « Signal » est disponibles uniquement en signal analogique VGA (RGB).

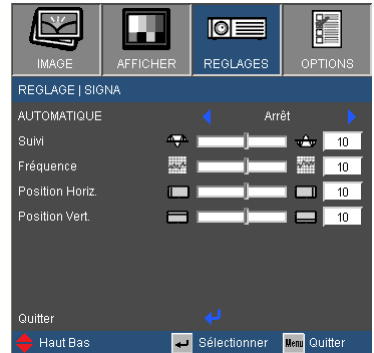

AUTOMATIQUE

Sélectionne automatiquement le signal. Si vous utilisez cette fonction, les éléments Phase et Fréquence seront grisés, et si Signal n'est pas réglé sur automatique, les éléments Phase et Fréquence seront réglables manuellement par l'utilisateur et sauvegardés pour le prochain redémarrage du projecteur.

Suivi

Synchronise la fréquence du signal de l'affichage avec la carte graphique. Si l'image semble ne pas être stable ou papillote, utiliser cette fonction pour la corriger.

Fréquence

Modifie la fréquence des données d'affichage pour correspondre à la fréquence de la carte graphique de votre ordinateur. N'utilisez cette fonction que si l'image semble papilloter verticalement.

Position Horiz.

- ▶ Appuyez sur ◀ pour déplacer l'image vers la gauche.
- ▶ Appuyez sur ▶ pour déplacer l'image vers la droite.

Position Vert.

- ▶ Appuyez sur ◀ pour déplacer l'image vers le bas.
- ▶ Appuyez sur ▶ pour déplacer l'image vers le haut.

REGLAGE | SECURITE

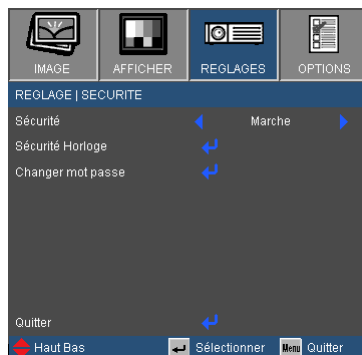

Sécurité

- ▶ Marche : Choisissez « Marche » pour utiliser la vérification de sécurité lors de la mise sous tension du projecteur.
- ▶ Arrêt : Choisissez « Arrêt » pour pouvoir allumer le projecteur sans vérification du mot de passe.









❖ La valeur par défaut du code du mot de passe est « 1234 » (première fois).

Sécurité Horloge

Utilisez cette fonction pour régler la durée d'utilisation du projecteur (Mois/Jour/Heure). Vous devrez saisir à nouveau votre mot de passe lorsque ce délai sera passé.

Changer mot passe

- ▶ Première fois :
 1. Pressez «  » pour changer le mot de passe.
 2. Le mot de passe doit avoir 4 chiffres.
 3. Utilisez les boutons à numéros sur la télécommande pour saisir votre nouveau mot de passe et ensuite pressez «  » pour confirmer votre mot de passe.
- ▶ Changer mot passe :
 1. Pressez «  » pour entrer l'ancien mot de passe.
 2. Utilisez les boutons à numéros pour entrer votre mot de passe actuel et ensuite pressez «  » pour confirmer.
 3. Entrez le nouveau mot de passe (4 chiffres) en utilisant les boutons à numéros sur la télécommande et ensuite pressez «  » pour confirmer.
 4. Entrez une nouvelle fois le nouveau mot de passe et pressez «  » pour confirmer.

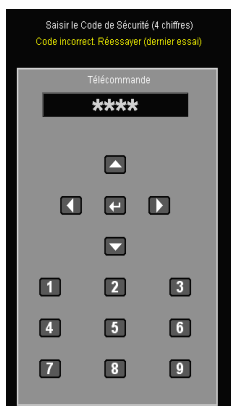



Commandes Utilisateur

- ▶ Lorsque vous entrez un mot de passe incorrect 3 fois de suite, le projecteur s'éteint automatiquement.
- ▶ Si vous avez oublié votre mot de passe, veuillez contacter votre bureau local pour de l'aide.

REGLAGES | Avancé

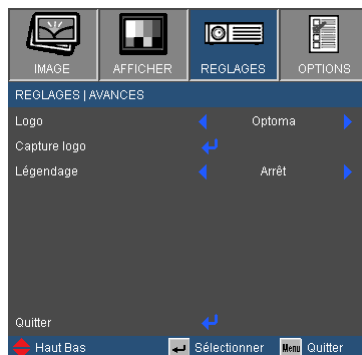

Logo

Utilisez cette fonction pour sélectionner l'écran de démarrage désiré. Si des changements sont faits, le nouveau réglage ne prendra effet que la prochaine fois que le projecteur est allumé.

- ▶ Optoma : L'écran de démarrage par défaut.
- ▶ Neutre : Le logo ne s'affiche pas sur l'écran d'accueil.
- ▶ Utilisateur : Utiliser mémoriser l'image à partir de la fonction « Capture Logo ».



❖ Pour capturer un logo avec succès, veuillez vous assurer que l'image à l'écran ne dépasse pas la résolution native du projecteur (XGA : 1024 x 768 ou WXGA : 1280 x 800).

Capture Logo

Appuyez sur  pour capturer immédiatement une image de l'image actuellement affichée sur l'écran.

Légendage

Utilisez cette fonction pour sélectionner l'écran de démarrage de votre choix. Si des changements ont été effectués ils prendront effet au prochain démarrage du projecteur.

- ▶ Arrêt : Sélectionnez « Arrêt » pour désactiver la fonction de sous-titrage.
- ▶ CC1 : Langue CC1 : Anglais Américain.
- ▶ CC2 : Langue CC2 (dépend de la chaîne TV de l'utilisateur) : espagnol, français, portugais, allemand, danois.

REGLAGES | Réseau

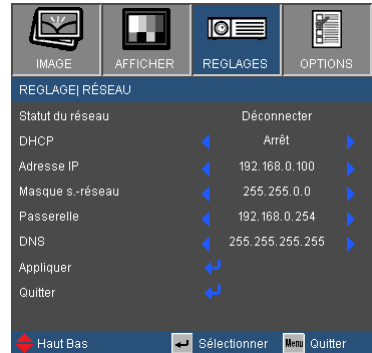

Statut du réseau

Affiche l'état de connexion du réseau.

DHCP

Utilisez cette fonction pour choisir l'écran de démarrage voulu. Si vous changez de réglage, le nouveau réglage prendra effet lors de la prochaine ouverture lorsque vous quitterez le menu OSD.

- ▶ Marche : Assigner automatiquement une adresse IP au projecteur depuis le serveur DHCP externe .
- ▶ Arrêt : Assigner manuellement une adresse IP.

Adresse IP

Sélectionner une adresse IP.

Masque s.-réseau

Sélectionner un numéro de masque de sous-réseau.

Passerelle

Sélectionner la passerelle par défaut du réseau connecté au projecteur.

DNS

Sélectionner le numéro DNS.

Appliquer

Pressez «  » et choisissez « Oui » pour appliquer la sélection.

Commandes Utilisateur

Comment utiliser un navigateur web pour contrôler votre projecteur

1. Activer DHCP permet au serveur DHCP d'assigner automatiquement une adresse IP, ou d'entrer manuellement les informations réseau requises.

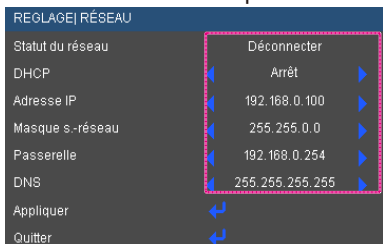

2. Puis choisissez appliquer et pressez le bouton « ← » pour terminer le processus de configuration.
3. Lancez votre navigateur web et renseignez l'écran LAN de l'OSD, la page web s'affichera comme illustré ci-dessous:

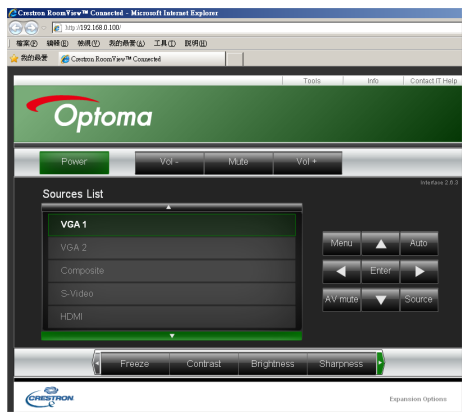

- NOTE** ❖ Lorsque vous utilisez l'adresse IP du projecteur, vous ne pourrez pas vous connecter à votre serveur de services.

4. Basée sur la page internet du réseau pour la chaîne d'entrée dans l'onglet [Outils], la limitation pour la longueur de saisie est stipulée dans la liste ci-dessous (« espace » et autres signes de ponctuation inclus) :

Catégorie	Item	Nombre max. de caractères
Contrôle de Creston	Adresse IP	15
	ID IP	2
	Port	5
Projecteur	Nom du projecteur	10
	Localisation	9
	Assigné à	9
Configuration du réseau	DHCP (Activé)	(N/A)
	Adresse IP	15
	Masque s.-réseau	15
	Passerelle par défaut	15
	Serveur DNS	15
Mot de passe utilisateur	Activé	(N/A)
	Nouveau mot de passe	15
Mot de passe administrateur	Confirmez	15
	Activé	(N/A)
	Nouveau mot de passe	15
	Confirmez	15

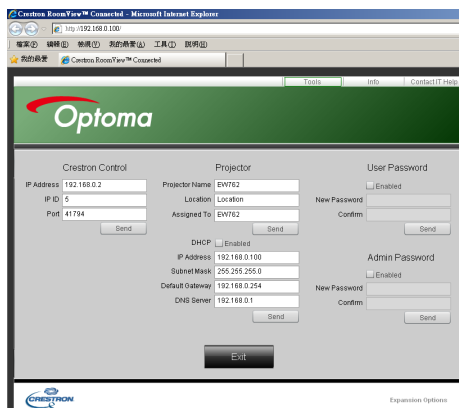

Commandes Utilisateur

Lorsque vous établissez une connexion directe entre votre ordinateur et le projecteur

Étape 1 : Trouvez une adresse IP (192.168.0.100) depuis la fonction LAN du projecteur.

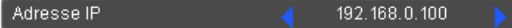

Étape 2 : Sélectionnez Appliquer et pressez le bouton « Entrer » pour soumettre la fonction ou pressez la touche « Menu » pour quitter.

Étape 3 : Pour ouvrir Connexions réseaux, cliquez sur **Démarrer**, cliquez sur **Panneau de commandes**, cliquez sur **Réseau et connexions Internet**, et ensuite cliquez sur **Connexions réseaux**. Cliquez sur la connexion que vous voulez configurer, et ensuite, sous **Tâches réseau**, cliquez sur **Changer les paramètres de cette connexion**.

Étape 4 : Sur l'onglet **Général**, sous **Cette connexion utilise les éléments suivants**, cliquez sur **Protocole IP (TCP/IP)**, et ensuite cliquez « Propriétés. »

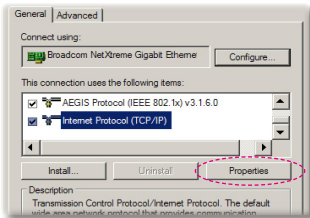

Étape 5 : Cliquez sur **Utiliser l'adresse IP** suivante, et tapez comme ci-dessous:

- 1) Adresse IP: 192.168.0.100
- 2) Masque de sous-réseau : 255.255.255.0
- 3) Passerelle par défaut : 192.168.0.254

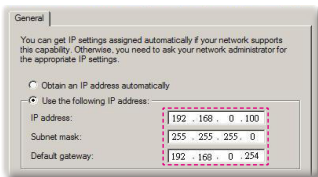

Étape 6 : Pour ouvrir Options Internet, cliquez sur le navigateur IE, cliquez sur Options Internet, cliquez sur **Onglet connexions** et cliquez sur « Paramètres LAN ... »

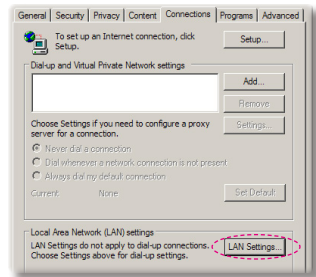

Étape 7 : La boîte de dialogue **Paramètres de réseau local (LAN)** apparaît, dans la **Zone du serveur proxy**, annulez la case à cocher **Utiliser un serveur proxy pour votre LAN**, ensuite cliquez le bouton « OK » deux fois.

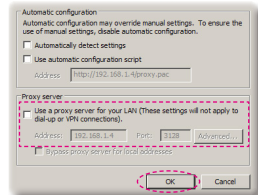

Étape 8 : Ouvrez votre IE et entrez l'adresse IP 192.168.0.100 dans l'URL puis pressez sur la touche « Entrer ».

Outil de contrôle Crestron RoomView

Crestron RoomView™ fournit une centrale de surveillance pour plus de 250 systèmes de contrôle sur un réseau Ethernet (plus sont possibles, le nombre dépend de la combinaison entre ID IP et adresse IP). Crestron RoomView surveille chaque projecteur, y compris le statut en ligne du projecteur, le système d'alimentation, l'état de la lampe, les paramètres réseau et les pannes matérielles, ainsi que tout attribut personnalisé tel que défini par l'administrateur. L'administrateur peut ajouter, supprimer ou modifier des informations sur la salle, des coordonnées et des événements qui sont enregistrés automatiquement par le logiciel pour tous les utilisateurs. (Opération UI illustrée par l'image ci-dessous)

1. Ecran Principal

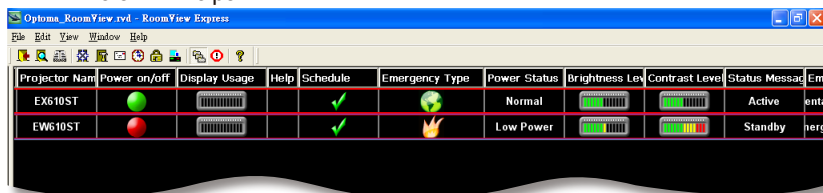

Projector Name	Power on/off	Display Usage	Help	Schedule	Emergency Type	Power Status	Brightness Lev	Contrast Level	Status Message
EX610ST						Normal			Active
EW610ST						Low Power			Standby

2. Modifier la Salle



❖ La prise en charge de la fonction Crestron RoomView dépend du modèle.

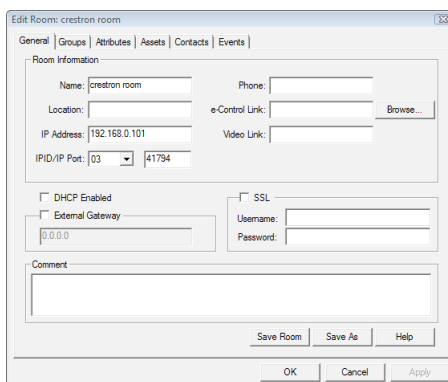

Dialog box titled "Edit Room: crestron room" with tabs: General | Groups | Attributes | Assets | Contacts | Events |

Room Information

Name: crestron room Phone: _____

Location: _____ e-Control Link: _____ Browse...

IP Address: 192.168.0.101 Video Link: _____

IPID/IP Port: 03 | 41794

DHCP Enabled SSL

External Gateway Username: _____

0.0.0.0 Password: _____

Comment

Save Room Save As Help

OK Cancel Apply

3. Modifier l'attribut

The screenshot shows the 'Edit Attribute: Display Power' dialog box. It has tabs for 'General', 'Alert', 'Groups', and 'Contacts', with 'General' selected. The 'Attribute Properties' section includes: 'Signal Name' (text box with 'Display Power'), 'Device' (dropdown menu with 'None'), 'Signal Type' (dropdown menu with 'Digital'), 'Join Number' (dropdown menu with '5'), and 'Default Max. Value' (text box with '1'). A 'Graphic' section shows 'Off' (red circle) and 'On' (green circle) indicators. The 'Options' section has checkboxes for 'Apply attribute to all rooms' (checked), 'Apply attribute to all contacts' (unchecked), 'Record attribute changes to log' (checked), 'Display on main view' (checked), and 'Show on context menu' (checked). An 'Advanced...' button is next to the last checkbox. At the bottom are 'OK', 'Cancel', and 'Apply' buttons.

4. Modifier l'événement

The screenshot shows the 'Edit Event: Display Off Warning' dialog box. It has tabs for 'General' and 'Rooms', with 'General' selected. The 'Event Properties' section includes: 'Name' (text box with 'Display Off Warning'), 'Type' (dropdown menu with 'Digital'), 'Join' (dropdown menu with '5'), 'Enable this event' (checkbox, unchecked), and 'Repeat event' (checkbox, unchecked). The 'Schedule' section includes: 'Start Date' (dropdown menu with '2010/ 9/ 2'), 'End Date' (dropdown menu with '2010/ 9/ 2'), 'Time' (text box with '0:00:00'), and checkboxes for 'Weekdays' (checked), 'Weekends' (unchecked), 'Monday' (checked), 'Tuesday' (checked), 'Wednesday' (checked), 'Thursday' (checked), 'Friday' (checked), 'Saturday' (unchecked), and 'Sunday' (unchecked). At the bottom are 'OK', 'Cancel', and 'Apply' buttons.

**Pour plus d'informations, rendez-vous sur
<http://www.crestron.com> & www.crestron.com/getroomview.**

OPTIONS

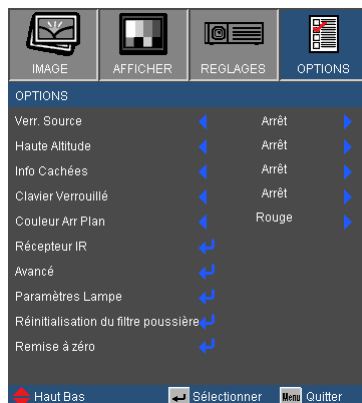

❖ Lorsque vous utilisez le filtre anti-poussière, veuillez activé le mode Haute Altitude. Le filtre anti-poussière est une option et n'est pas nécessaire dans certaines régions.



❖ Pour désactiver le verrouillage du clavier, pressez et maintenez enfoncée la touche « Entrer » sur le dessus du projecteur pendant 5 secondes.

Verr. Source

- ▶ Marche : Le projecteur recherchera seulement la connexion d'entrée actuelle.
- ▶ Arrêt : Le projecteur recherchera d'autres signaux si le signal d'entrée courant est perdu.

Haute Altitude

Quand « Marche » est sélectionné, les ventilateurs tourneront plus vite. Cette fonctionnalité est utile dans les régions de haute altitude où l'air est raréfié.

Info Cachées

- ▶ Marche : Choisissez « Marche » pour masquer les messages d'info.
- ▶ Arrêt : Choisissez « Arrêt » pour afficher le message de « recherche ».

Clavier Verrouillé

Quand la fonction de verrouillage du clavier est sur « Marche », le panneau de commandes sera verrouillé, toutefois le projecteur peut être utilisé avec la télécommande. En sélectionnant « Arrêt », vous pourrez réutiliser le panneau de commandes.

Couleur Arr Plan

Utiliser cette fonctionnalité pour afficher un écran « Noir », « Bleu », « Rouge », « Vert » ou « Blanc » quand aucun signal n'est disponible.

Récepteur IR

- ▶ Récepteur avant : Choisissez « marche » pour allumer le récepteur. Choisissez « arrêt » pour éteindre le récepteur.
- ▶ Récepteur haut : Choisissez « marche » pour allumer le récepteur. Choisissez « arrêt » pour éteindre le récepteur.

Réinitialisation du filtre poussière

Choisissez « Oui » pour afficher ou « Non » pour cacher le message d'avertissement lorsque le message indiquant un changement de filtre est affiché.

Remise à zéro

Choisissez « Oui » pour réinitialiser les paramètres d'affichage de tous les menus aux valeurs d'usine par défaut.

OPTIONS | Avancé

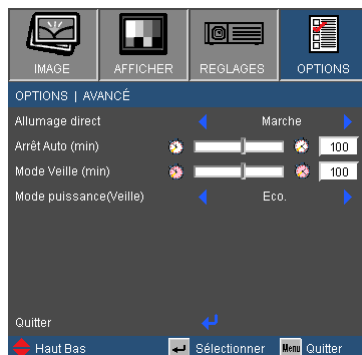

Allumage direct

Choisissez « Marche » pour activer le mode Allumage Direct. Le projecteur s'allumera automatiquement lorsqu'il est fourni de l'alimentation secteur, sans avoir à presser sur le bouton «  » sur le panneau de contrôle du projecteur ou de la télécommande.

Arrêt Auto (min)

Règle l'intervalle du décompte. Le compte à rebours débutera lorsqu'il n'y a aucun signal envoyé au projecteur. Le projecteur s'éteindra automatiquement une fois le compte à rebours écoulé (en minutes).

Mode Veille (min)

Règle l'intervalle du décompte. Le compte à rebours débutera qu'il y ait un signal ou non envoyé au projecteur. Le projecteur s'éteindra automatiquement une fois le compte à rebours écoulé (en minutes).

Mode Puissance (Veille)

- ▶ Eco. : Choisissez « Eco. » pour réduire encore plus la consommation <1W.
- ▶ Activé : Choisissez « Activé » pour revenir au mode de veille normal et le port de sortie VGA sera activé.



❖ Lorsque le Mode Puissance (Veille) est réglé sur Eco (< 1 W), la sortie VGA, l'Audio pass-through et le RJ45 seront désactivés lorsque le projecteur est en mode veille.

OPTIONS | Paramètres Lampe

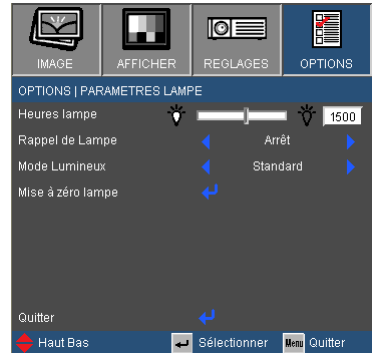

Heures lampe

Affiche la durée de projection.

Rappel de Lampe

Choisissez cette fonction pour faire apparaître ou masquer le message d'avertissement lorsque le message de changement de lampe s'affiche.

Le message apparaîtra 30 heures avant la fin de sa durée de vie.

Mode Lumineux

- ▶ Standard : Choisissez « Standard » pour atténuer la lampe du projecteur, ce qui baissera la consommation de courant et prolongera la durée de vie de la lampe.
- ▶ Lumineux : Choisissez « Lumineux » pour augmenter la luminosité.
- ▶ Image AI : Choisissez « Image AI » pour améliorer le contraste de l'image.

Mise à zéro lampe

Réinitialise le décompte des heures de vie de la lampe après l'avoir remplacée.



- ❖ Lorsque la température ambiante est au-dessus de 35°C pendant l'utilisation, le projecteur basculera automatiquement à Standard.

Dépannage

Si vous avez des problèmes avec le projecteur, référez-vous aux informations suivantes. Si les problèmes persistent, contactez votre revendeur régional ou le centre de service.

[?] Aucune image n'apparaît à l'écran

- ▶ Assurez-vous que tous les câbles et les connexions électriques sont connectés correctement et fermement selon les descriptions dans la section « Installation ».
- ▶ Assurez-vous qu'aucune broche des connecteurs n'est tordue ou cassée.
- ▶ Vérifiez si la lampe de projection a été correctement installée. Veuillez vous référer à la section « Remplacement de la lampe ».
- ▶ Assurez-vous d'avoir retiré le protège-objectif et que le projecteur est sous tension.
- ▶ Assurez-vous que la fonction « AV muet » est bien désactivée.

[?] Image affichée partiellement, en défilement ou incorrecte

- ▶ Pressez « Re-SYNC » sur la télécommande.
- ▶ Si vous utilisez un ordinateur :

Pour Windows 95, 98, 2000, XP, Windows 7 :

1. Ouvrez l'icône « Poste de travail », ensuite le dossier « Panneau de configuration » puis double-cliquez sur l'icône « Affichage ».
2. Sélectionnez l'onglet « Paramètres ».
3. Vérifiez que votre réglage de résolution d'affichage est inférieur ou égal à UXGA (1600 x 1200).
4. Cliquez sur le bouton « Propriétés avancées ».

Si le projecteur ne projette toujours pas toute l'image, vous devez également changer l'affichage du moniteur que vous utilisez. Référez-vous aux étapes suivantes.

5. Vérifiez que votre réglage de résolution est inférieur ou égal à UXGA (1600 x 1200).
6. Sélectionnez le bouton « Changer » sous l'onglet « Moniteur ».

7. Cliquez sur « Afficher tous les périphériques ». Ensuite sélectionnez « Types de moniteur standard » sous la boîte SP, choisissez le mode de résolution dont vous avez besoin sous « Modèles ».
 8. Vérifiez que le réglage de résolution de l'affichage du moniteur est inférieur ou égal à UXGA (1600 x 1200).
- ▶ Si vous utilisez un ordinateur portable :
1. Suivez d'abord les étapes ci-dessus pour régler la résolution de l'ordinateur.
 2. Appuyez sur les touches indiquées ci-dessous pour que le fabricant de votre ordinateur portable envoie le signal de l'ordinateur vers le projecteur. Exemple : [Fn]+[F4]

Acer ⇨	[Fn]+[F5]	IBM/Lenovo ⇨	[Fn]+[F7]
Asus ⇨	[Fn]+[F8]	HP/Compaq ⇨	[Fn]+[F4]
Dell ⇨	[Fn]+[F8]	NEC ⇨	[Fn]+[F3]
Gateway ⇨	[Fn]+[F4]	Toshiba ⇨	[Fn]+[F5]

Mac Apple :
Préférence Système ⇨ Affichage ⇨ Disposition ⇨
Affichage Miroir

- ▶ Si vous avez des difficultés pour changer les résolutions ou si votre moniteur se bloque, redémarrez tout l'équipement, y compris le projecteur.

[?] L'écran de l'ordinateur portable ou de l'ordinateur PowerBook n'affiche pas de présentation

- ▶ Si vous utilisez un ordinateur portable
Certains ordinateurs portables peuvent désactiver leurs propres écrans lorsqu'un second appareil d'affichage est utilisé. Chaque machine se réactive d'une façon différente. Référez-vous au manuel de votre ordinateur pour des informations détaillées.

[?] L'image est instable ou vacillante

- ▶ Utilisez « Suivi » pour fixer le problème. Reportez-vous à la page 39 pour plus d'informations.
- ▶ Changez les paramètres de couleur du moniteur sur votre ordinateur.

[?] L'image comporte une barre verticale vacillante

- ▶ Utilisez « Fréquence » pour effectuer le réglage. Reportez-vous à la page 39 pour plus d'informations.
- ▶ Vérifiez et reconfigurez le mode d'affichage de votre carte graphique pour la rendre compatible avec le projecteur.

[?] L'image est floue

- ▶ Assurez-vous d'avoir retiré le protège-objectif.
- ▶ Réglez la bague de variation de la focale sur l'objectif du projecteur.
- ▶ Assurez-vous que l'écran de projection se trouve à la bonne distance. Reportez-vous à la page 17.

[?] L'image est étirée lors de l'affichage d'un DVD 16:9

- ▶ Lorsque vous regardez un DVD anamorphosique ou un DVD 16:9, le projecteur affichera la meilleure image au format 16:9 lorsque le mode d'affichage du projecteur est réglé sur 16:9 dans l'OSD.
- ▶ Si vous regardez un DVD au format 4:3, veuillez changer le format pour 4:3 dans l'OSD du projecteur.
- ▶ Si l'image est encore agrandie, vous devez aussi régler le format d'image en vous référant à ce qui suit :
- ▶ Veuillez configurer le format d'affichage pour un rapport d'aspect 16:9 (large) sur votre lecteur DVD.

[?] L'image est trop petite ou trop large

- ▶ Rapprochez ou éloignez le projecteur de l'écran.
- ▶ Pressez sur le bouton « Menu » de la télécommande ou du panneau de commandes du projecteur, allez sur « AFFICHER → Format » et essayez avec des réglages différents.

[?] L'image est renversée

- ▶ Sélectionnez « REGLAGES → Projection » dans l'OSD et réglez la direction de projection.





[?] Le projecteur arrête de répondre aux commandes.

- ▶ Si possible, éteignez le projecteur puis débranchez le cordon d'alimentation et attendez au moins 60 secondes avant de reconnecter l'alimentation.
- ▶ Vérifiez que « Clavier Verrouillé » n'est pas activé en essayant d'utiliser la télécommande avec le projecteur.

? La lampe grille ou émet un claquement

- ▶ Quand la lampe atteint la fin de sa durée de vie, elle grillera, éventuellement avec un fort bruit de claquage. Si cela arrive, le projecteur ne se rallumera pas tant que le module de lampe n'est pas remplacé. Pour remplacer la lampe, suivez les procédures qui figurent dans la section « Remplacement de la lampe » en pages 57-58.

? Message de DEL d'éclairage

Message	 VOYANT DEL ARRET- MARCHE/ VEILLE	 DEL de la température	 DEL de la lampe
	(Vert/Orange)	(Rouge)	(Rouge)
Etat Veille (cordon d'alimentation d'entrée)	Orange	○	○
Mise sous tension (préchauffage)	Clignote Vert	○	○
Lampe allumée	Vert	○	○
Hors tension (Refroidissement)	Clignote Vert	○	○
Erreur (surchauffe)	Clignote orange		○
Erreur (Panne du ventilateur)	Clignote orange	Clignotant	○
Erreur (panne de la lampe)	Clignote orange	○	



Allumé ⇨ 
 Pas allumé ⇨ ○

* Le voyant DEL ARRET-MARCHE/VEILLE est allumé lorsque l'affichage à l'écran (OSD) apparaît et s'éteint lorsque l'affichage à l'écran (OSD) disparaît.

Messages de l'écran

▶ Avertissement de température :

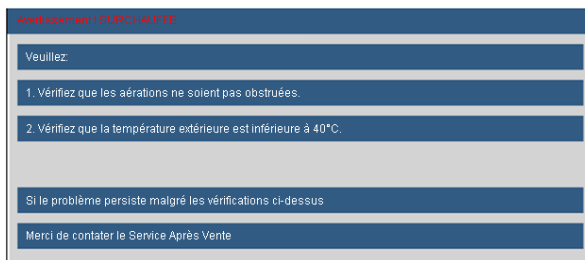

▶ Panne du ventilateur :



▶ Avertissement lampe :

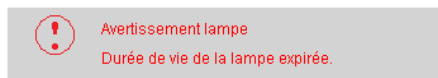

▶ Hors limites d'affichage :



▶ Alerte de filtre :



Si la télécommande ne fonctionne pas

- ▶ Vérifiez que l'angle d'utilisation de la télécommande est $\pm 15^\circ$ horizontalement et verticalement par rapport aux récepteurs IR du projecteur.
- ▶ Assurez-vous qu'il n'y a aucun obstacle entre la télécommande et le projecteur. Placez-vous à une distance de moins de 7 m ($\pm 0^\circ$) du projecteur.
- ▶ Assurez-vous que les piles sont insérées correctement.
- ▶ Remplacer les piles quand elles sont mortes.

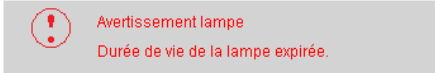

Remplacement de la lampe

Le projecteur détectera automatiquement la durée de vie de la lampe. Lorsque la lampe atteint presque la fin de sa durée de vie, vous verrez un message d'avertissement.

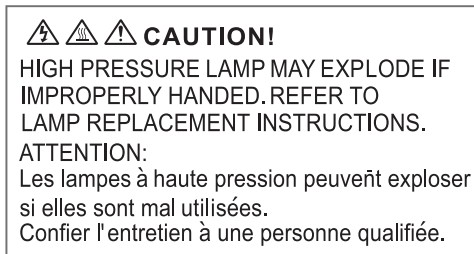

Une fois que vous voyez ce message, veuillez contacter votre revendeur régional ou le centre de service pour changer la lampe le plus rapidement possible. Assurez-vous que le projecteur a refroidi pendant au moins 30 minutes avant de changer la lampe.



-  Avertissement : Pour un montage au plafond, prenez des précautions lorsque vous ouvrez le panneau d'accès à la lampe. Il est conseillé de porter des lunettes de sécurité lorsque vous changez l'ampoule pour un montage au plafond. « Des précautions doivent être obligatoirement prises afin d'éviter à des pièces desserrées de tomber du projecteur. »
-  Avertissement : le compartiment de la lampe peut être chaud ! Laissez-le refroidir avant de changer la lampe!
-  Avertissement : pour réduire les risques de blessures corporelles, ne faites pas tomber le module de la lampe et ne touchez pas l'ampoule de la lampe. L'ampoule risque de se briser et de provoquer des blessures si elle tombe.



- ❖ Les vis du couvercle de la lampe et de la lampe ne peuvent pas être enlevées.
- ❖ Le projecteur ne peut pas être tourné si le couvercle de la lampe n'a pas été remis sur le projecteur.
- ❖ Ne touchez aucune partie en verre de la lampe. Les huiles de la peau peuvent endommager la lampe. Utilisez un chiffon sec pour nettoyer le module de la lampe s'il a été touché par accident.

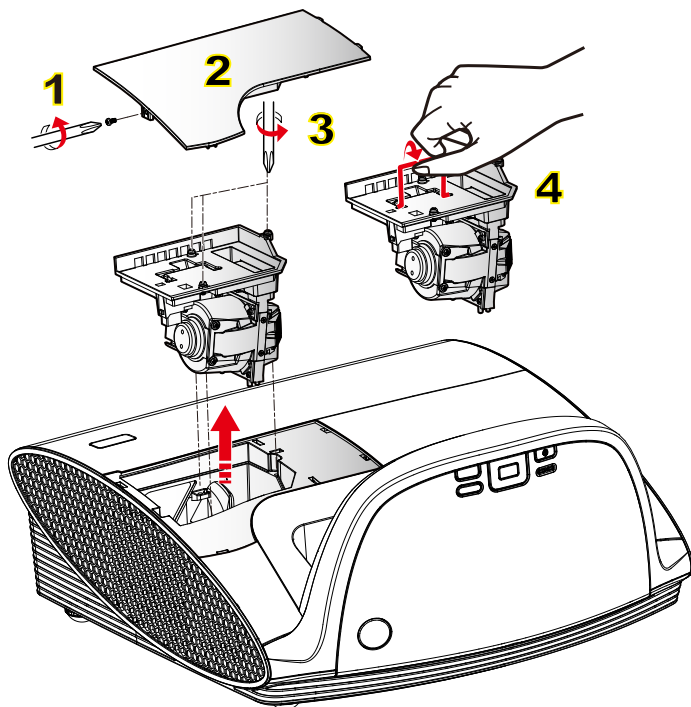

○ Procédure de remplacement de la lampe : ○

1. Mettez le projecteur hors tension en appuyant sur le bouton «  ».
2. Laissez le projecteur refroidir pendant au moins 30 minutes.
3. Débranchez le cordon d'alimentation.
4. Dévissez la vis du couvercle. **1**
5. Poussez vers le haut et retirez le couvercle. **2**
6. Dévissez la vis sur le module de la lampe. **3**
7. Soulevez la lampe avec la poignée et enlevez le module de la lampe doucement et gentiment. **4**

Pour replacer le module de la lampe, suivez les étapes précédentes dans l'ordre inverse.

8. Rallumez le projecteur et utilisez la fonction « Mise à zéro lampe » une fois que le module de la lampe a été changé.

Mise à zéro lampe : (i) Pressez sur « Menu » → (ii) Sélectionnez « OPTIONS » → (iii) Sélectionnez « Paramètres Lampe » → (iv) Sélectionnez « Mise à zéro lampe » → (v) Sélectionnez « Oui ».

Remplacement et nettoyage du filtre anti-poussière.

Il est recommandé de nettoyer le filtre anti-poussière après 300 heures d'utilisation ; nettoyez le plus souvent si le projecteur est utilisé dans un environnement poussiéreux.

NOTE

- ❖ Si la poussière accumulée sur le filtre n'est pas nettoyée, le projecteur va surchauffer et cela causera de problèmes de dysfonctionnement et réduira la durée de vie du produit.



Nettoyer ou remplacer le filtre poussière

Quand apparaît ce message, veuillez suivre les instructions suivante pour la procédure de nettoyage :

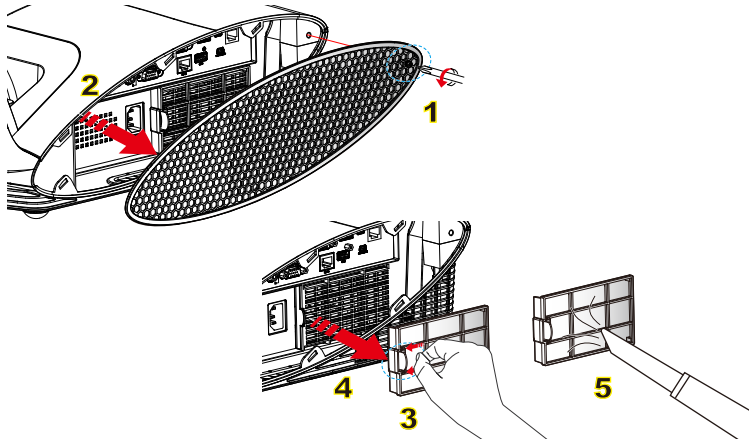

Procédure de nettoyage du filtre anti-poussière :

1. Coupez l'alimentation du projecteur en appuyant sur le bouton «  ».
2. Débranchez le câble d'alimentation.
3. Dévissez la vis de la gaine de câble. **1**
4. Soulevez et retirez la gaine de câble. **2**
5. Poussez le loquet en suivant la direction de la flèche. **3**
6. Retirez doucement et précautionneusement le filtre anti-poussière. **4**
7. Nettoyez ou remplacez le filtre anti-poussière. **5**

Pour installer le filtre anti-poussière, inversez les étapes précédentes.

8. Allumez le projecteur et utilisez la fonction « Réinitialiser l'alerte du filtre » après que le filtre a été remplacé.

Réinitialisation des filtres : (i) Appuyez sur « Menu » → (ii) Sélectionnez « OP-TIONS » → (iii) Sélectionnez « Réinitialisation du filtre poussière » → (iv) Sélectionnez « Oui ».

Modes de Compatibilité

► Compatibilité avec les ordinateurs

Mode	Résolution	Sync V (Hz)		Sync. H (kHz)	
		Anglog	Numérique	Anglog	Numérique
VGA	640 × 350	70	70	31,50	31,50
VGA	640 × 350	85	85	37,90	37,90
VGA	640 × 400	85	85	37,90	37,90
VGA	640 × 480	60	60	31,50	31,50
VGA	640 × 480	67	67	-	-
VGA	640 × 480	72	72	37,90	37,90
VGA	640 × 480	75	75	37,50	37,50
VGA	720 × 400	70	70	31,50	31,50
VGA	720 × 400	85	85	37,90	37,90
SVGA	800 × 600	56	56	35,20	35,20
SVGA	800 × 600	60	60	37,90	37,90
SVGA	800 × 600	72	72	48,10	48,10
SVGA	800 × 600	75	75	46,90	46,90
SVGA	800 × 600	120	120	-	-
	832 × 624	75	75	-	-
XGA	1024 × 768	60	60	48,40	48,40
XGA	1024 × 768	70	70	56,50	56,50
XGA	1024 × 768	75	75	60,00	60,00
XGA	1024 × 768	120	120	-	-
	1152 × 870	75	75	-	-
WXGA	1280 × 800	60	60	49,68	49,64
WSXGA+(*)	1680 × 1050	60	60	65,00	65,00
SXGA	1280 × 1024	60	60	63,98	63,98
UXGA	1600 × 1200	60	60	75,00	75,00
HD	1280 × 720	60	60	45,00	45,00
HD	1280 × 720	120	120	-	-
HD	1920 × 1080	30	30	33,80	33,80



- ❖ Pour la résolution écran large (WXGA), le support de compatibilité dépend des modèles d'ordinateur portable/PC.
- ❖ Les signaux d'entrée 120Hz peuvent dépendre de la carte graphique.
- ❖ Veuillez noter que l'utilisation d'une résolution autre que la résolution native de 1024 x 768 (modèle XGA) ou 1280 x 800 (modèle WXGA) peut entraîner une perte de la netteté de l'image.
- ❖ Pour le modèle WXGA uniquement.

► Compatibilité avec les ordinateurs

Mode	Résolution	Sync V (Hz)	Sync. H (kHz)
MAC LC 13"	640 × 480	66,66	34,98
MAC II 13"	640 × 480	66,68	35,00
MAC 16"	832 × 624	74,55	49,73
MAC 19"	1024 × 768	75	60,24
MAC	1152 × 870	75,06	68,68
MAC G4	640 × 480	60	31,35
i MAC DV	1024 × 768	75	60,00
i MAC DV	1152 × 870	75	68,49

► Compatibilité Vidéo

NTSC	M (3.58MHz), 4.43 MHz
PAL	B, D, G, H, I, M, N
SECAM	B, D, G, K, K1, L
SDTV	480i/p, 576i/p,
HDTV	720p@50Hz/60Hz, 1080i@50Hz/60Hz, 1080p@24Hz/50Hz/60Hz

Commandes RS232 et Liste des Fonctions du Protocole RS232

Rôle de la broche RS232

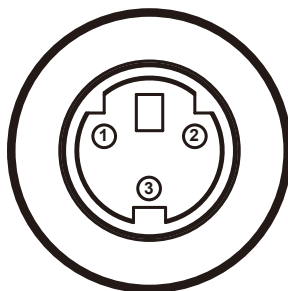

- ❖ La prise RS232 est reliée à la terre.

N° de Broche	Spéc. (du côté projecteur)
1	TXD
2	RXD
3	GND

Liste des Fonctions du Protocole RS232



- Chaque commande ASCII est suivie d'un <CR>.
- 0D est le code HEX pour <CR> en code ASCII.

Baud Rate : 9600
 Data Bits: 8
 Parity: None
 Stop Bits: 1
 Flow Control : None
 UART16550 FIFO: Disable
 Projector Return (Pass): P
 Projector Return (Fail): F

XX=00-99, projector's ID,
 XX=00 is for all projectors

SEND to projector

232 ASCII Code	HEX Code	Function	Description
-XX00 1	7E 30 30 30 20 31 0D	Power ON	
-XX00 0	7E 30 30 30 20 30 0D	Power OFF	
-XX00 1 ~nnnn	7E 30 30 30 20 31 20 a 0D	Power ON with Password	~nnnn = ~0000 (a=7E 30 30 30 30) - ~9999(a=7E 39 39 39 39)
-XX01 1	7E 30 30 31 20 31 0D	Resync	
-XX02 1	7E 30 30 32 20 31 0D	AV Mute	On
-XX02 0	7E 30 30 32 20 30 0D		Off
-XX03 1	7E 30 30 33 20 31 0D	Mute	On
-XX03 0	7E 30 30 33 20 30 0D		Off
-XX04 1	7E 30 30 34 20 31 0D	Freeze	
-XX04 0	7E 30 30 34 20 30 0D	Unfreeze	
-XX05 1	7E 30 30 35 20 31 0D	Zoom Plus	
-XX06 1	7E 30 30 36 20 31 0D	Zoom Minus	
-XX07 1	7E 30 30 37 20 31 0D	Up (Pan under zoom)	
-XX08 1	7E 30 30 38 20 31 0D	Down (Pan under zoom)	
-XX09 1	7E 30 30 39 20 31 0D	Left (Pan under zoom)	
-XX10 1	7E 30 31 30 20 31 0D	Right (Pan under zoom)	
-XX12 1	7E 30 31 32 20 31 0D	Direct Source Command	HDMI
-XX12 5	7E 30 31 32 20 35 0D		VGA 1
-XX12 6	7E 30 31 32 20 36 0D		VGA 2
-XX12 9	7E 30 31 32 20 39 0D		S-Video
-XX12 10	7E 30 31 32 20 31 30 0D		Video
-XX12 11	7E 30 31 32 20 31 31 0D		Flash Drive
-XX12 12	7E 30 31 32 20 31 32 0D		Presenter
-XX12 13	7E 30 31 32 20 31 33 0D		USB Display
-XX20 1	7E 30 32 30 20 31 0D	Display Mode	Presentation
-XX20 2	7E 30 32 30 20 32 0D		Bright
-XX20 3	7E 30 32 30 20 33 0D		Movie
-XX20 4	7E 30 32 30 20 34 0D		sRGB
-XX20 5	7E 30 32 30 20 35 0D		User
-XX20 7	7E 30 32 30 20 37 0D		Blackboard
-XX20 8	7E 30 32 30 20 38 0D		Classroom
-XX20 9	7E 30 32 30 20 39 0D		3D
-XX21 n	7E 30 32 31 20 a 0D	Brightness	n = 0 (a=30) ~ 100 (a=31 30 30)
-XX22 n	7E 30 32 32 20 a 0D	Contrast	n = 0 (a=30) ~ 100 (a=31 30 30)
-XX23 n	7E 30 32 33 20 a 0D	Sharpness	n = 0 (a=30) ~ 31 (a=33 31)
-XX24 n	7E 30 32 34 20 a 0D	Color	Red Gain n = -50 (a=2D 35 30) ~ 50 (a=35 30)
-XX25 n	7E 30 32 35 20 a 0D		Green Gain n = -50 (a=2D 35 30) ~ 50 (a=35 30)
-XX26 n	7E 30 32 36 20 a 0D		Blue Gain n = -50 (a=2D 35 30) ~ 50 (a=35 30)
-XX27 n	7E 30 32 37 20 a 0D		Red Bias n = -50 (a=2D 35 30) ~ 50 (a=35 30)
-XX28 n	7E 30 32 38 20 a 0D		Green Bias n = -50 (a=2D 35 30) ~ 50 (a=35 30)
-XX29 n	7E 30 32 39 20 a 0D		Blue Bias n = -50 (a=2D 35 30) ~ 50 (a=35 30)
-XX30 n	7E 30 33 30 20 a 0D		Cyan n = -50 (a=2D 35 30) ~ 50 (a=35 30)
-XX31 n	7E 30 33 31 20 a 0D		Yellow n = -50 (a=2D 35 30) ~ 50 (a=35 30)
-XX32 n	7E 30 33 32 20 a 0D		Magenta n = -50 (a=2D 35 30) ~ 50 (a=35 30)
-XX33 1	7E 30 33 33 20 31 0D		Reset
-XX34 n	7E 30 33 34 20 a 0D	BrilliantColor™	n = 0 (a=30) ~ 10 (a=31 30)
-XX35 1	7E 30 33 35 20 31 0D	Degamma	Film
-XX35 2	7E 30 33 35 20 32 0D		Video
-XX35 3	7E 30 33 35 20 33 0D		Graphics
-XX35 4	7E 30 33 35 20 34 0D		PC
-XX36 1	7E 30 33 36 20 31 0D	Color Temp.	Warm
-XX36 2	7E 30 33 36 20 32 0D		Medium
-XX36 3	7E 30 33 36 20 33 0D		Cold
-XX37 1	7E 30 33 37 20 31 0D	Color Space	* HDMI w/o Color Space item
-XX37 2	7E 30 33 37 20 32 0D		Auto
-XX37 3	7E 30 33 37 20 33 0D		RGB
-XX37 4	7E 30 33 37 20 34 0D		YUV
-XX39 5	7E 30 33 39 20 35 0D	Input Source	VGA1
-XX39 6	7E 30 33 39 20 35 0D		VGA2
-XX39 9	7E 30 33 39 20 39 0D		S-Video
-XX39 10	7E 30 33 39 20 31 30 0D		Video
-XX39 1	7E 30 33 39 20 31 0D		HDMI

Annexes

~XX39 11	7E 30 30 33 39 20 31 31 0D		Flash Drive	
~XX39 12	7E 30 30 33 39 20 31 32 0D		Presenter(LAN+Wireless)	
~XX39 13	7E 30 30 33 39 20 31 33 0D		USB Display	
~XX44 n	7E 30 30 34 34 20 a 0D	Tint		n = 0 (a=30) ~ 100 (a=31 30 30)
~XX45 n	7E 30 30 34 35 20 a 0D	Color (Saturation)		n = 0 (a=30) ~ 100 (a=31 30 30)
(EW675UT/UTi only)				
~XX60 1	7E 30 30 36 30 20 31 0D	Format	4:3	
~XX60 2	7E 30 30 36 30 20 32 0D		16:9/16:10	
~XX60 5	7E 30 30 36 30 20 35 0D		LBX	
~XX60 6	7E 30 30 36 30 20 36 0D		Native	
~XX60 7	7E 30 30 36 30 20 37 0D		AUTO	
(EX665UT/UTi only)				
~XX60 1	7E 30 30 36 30 20 31 0D	Format	4:3	
~XX60 2	7E 30 30 36 30 20 35 0D		16:9-I	
~XX60 3	7E 30 30 36 30 20 35 0D		16:9-II	
~XX60 6	7E 30 30 36 30 20 36 0D		Native	
~XX60 7	7E 30 30 36 30 20 37 0D		AUTO	
~XX61 n	7E 30 30 36 31 20 a 0D	Edge Mask		n = 0 (a=50) ~ 10(a=31 30)
~XX62 n	7E 30 30 36 32 20 a 0D	Zoom		n = -5 (a=2D 35) ~ 25 (a=32 35)
~XX63 n	7E 30 30 36 33 20 a 0D	H Image Shift		n = -50 (a=2D 35 30) ~ +50 (a=35 30)
~XX64 n	7E 30 30 36 34 20 a 0D	V Image Shift		n = -50 (a=2D 35 30) ~ +50 (a=35 30)
~XX66 n	7E 30 30 36 36 20 a 0D	V Keystone		n = -40 (a=2D 34 30) ~ 40 (a=34 30)
~XX230 1	7E 30 30 32 33 30 20 31 0D	3D Mode	On	
~XX230 0	7E 30 30 32 33 30 20 30 0D	3D Mode	Off	
~XX231 1	7E 30 30 32 33 31 20 31 0D	3D Sync Invert	On	
~XX231 0	7E 30 30 32 33 31 20 30 0D	3D Sync Invert	Off	
~XX70 1	7E 30 30 37 30 20 31 0D	Language	English	
~XX70 2	7E 30 30 37 30 20 32 0D		German	
~XX70 3	7E 30 30 37 30 20 33 0D		French	
~XX70 4	7E 30 30 37 30 20 34 0D		Italian	
~XX70 5	7E 30 30 37 30 20 35 0D		Spanish	
~XX70 6	7E 30 30 37 30 20 36 0D		Portuguese	
~XX70 7	7E 30 30 37 30 20 37 0D		Polish	
~XX70 8	7E 30 30 37 30 20 38 0D		Dutch	
~XX70 9	7E 30 30 37 30 20 39 0D		Swedish	
~XX70 10	7E 30 30 37 30 20 31 30 0D		Norwegian/Danish	
~XX70 11	7E 30 30 37 30 20 31 31 0D		Finnish	
~XX70 12	7E 30 30 37 30 20 31 32 0D		Greek	
~XX70 13	7E 30 30 37 30 20 31 33 0D		Traditional Chinese	
~XX70 14	7E 30 30 37 30 20 31 34 0D		Simplified Chinese	
~XX70 15	7E 30 30 37 30 20 31 35 0D		Japanese	
~XX70 16	7E 30 30 37 30 20 31 36 0D		Korean	
~XX70 17	7E 30 30 37 30 20 31 37 0D		Russian	
~XX70 18	7E 30 30 37 30 20 31 38 0D		Hungarian	
~XX70 19	7E 30 30 37 30 20 31 39 0D		Czechoslovak	
~XX70 20	7E 30 30 37 30 20 32 30 0D		Arabic	
~XX70 21	7E 30 30 37 30 20 32 31 0D		Thai	
~XX70 22	7E 30 30 37 30 20 32 32 0D		Turkish	
~XX70 23	7E 30 30 37 30 20 32 33 0D		Farsi	
~XX70 25	7E 30 30 37 30 20 32 35 0D		Vietnamese	
~XX70 26	7E 30 30 37 30 20 32 36 0D		Romanian	
~XX70 27	7E 30 30 37 30 20 32 37 0D		Indonesia	
~XX71 1	7E 30 30 37 31 20 31 0D	Projection	Front-Desktop	
~XX71 2	7E 30 30 37 31 20 32 0D		Rear-Desktop	
~XX71 3	7E 30 30 37 31 20 33 0D		Front-Ceiling	
~XX71 4	7E 30 30 37 31 20 34 0D		Rear-Ceiling	
~XX72 1	7E 30 30 37 32 20 31 0D	Menu Location	Top Left	
~XX72 2	7E 30 30 37 32 20 32 0D		Top Right	
~XX72 3	7E 30 30 37 32 20 33 0D		Centre	
~XX72 4	7E 30 30 37 32 20 34 0D		Bottom Left	
~XX72 5	7E 30 30 37 32 20 35 0D		Bottom Right	
(EW675UT/UTi only)				
~XX90 1	7E 30 30 39 31 20 31 0D	Screen Type	16:10	
~XX90 0	7E 30 30 39 31 20 30 0D		16:9	
~XX91 1	7E 30 30 39 31 20 31 0D	Signal	Automatic	On
~XX91 0	7E 30 30 39 31 20 30 0D		Automatic	Off
~XX73 n	7E 30 30 37 33 20 a 0D		Frequency	n = -5 (a=2D 35) ~ 5 (a=35) By signal
~XX74 n	7E 30 30 37 34 20 a 0D		Phase	n = 0 (a=30) ~ 31 (a=33 31) By signal
~XX75 n	7E 30 30 37 35 20 a 0D		H. Position	n = -5 (a=2D 35) ~ 5 (a=35) By timing
~XX76 n	7E 30 30 37 36 20 a 0D		V. Position	n = -5 (a=2D 35) ~ 5 (a=35) By timing
~XX77 n	7E 30 30 37 37 20 aabb 0D	Security	Security Timer	Month/Day/Hour n = mm/dd/hh mm = 00 (aa=30 30) ~ 12 (aa=31 32) dd = 00 (bb=30 30) ~ 30 (bb=33 30) hh = 00 (cc=30 30) ~ 24 (cc=34 34)
~XX78 1	7E 30 30 37 38 20 31 0D		Security	On
~XX78 0	7E 30 30 37 38 20 32 0D			Off (0/2 for backward compatible)
~XX79 n	7E 30 30 37 39 20 a 0D	Projector ID		n = 00 (a=30 30) ~ 99 (a=39 39)
~XX80 1	7E 30 30 38 20 31 0D	Mute	On	
~XX80 0	7E 30 30 38 20 30 0D		Off	

~XX81 n	7E 30 30 38 31 20 a 0D	Volume	n = 0 (a=30) ~ 20 (a=32 30)
~XX82 1	7E 30 30 38 32 20 31 0D	Logo	Optoma User
~XX82 2	7E 30 30 38 32 20 32 0D	Logo Capture	
~XX83 1	7E 30 30 38 33 20 31 0D	Closed Captioning	Off cc1 cc2 On Off
~XX88 0	7E 30 30 38 38 20 30 0D	Source Lock	
~XX88 1	7E 30 30 38 38 20 31 0D	Next Source	
~XX88 2	7E 30 30 38 38 20 32 0D	High Altitude	On Off
~XX100 1	7E 30 30 31 30 30 20 31 0D	Information Hide	On Off
~XX100 0	7E 30 30 31 30 30 20 30 0D	Keypad Lock	On Off
~XX100 3	7E 30 30 31 30 30 20 33 0D	Background Color	Blue Black Red Green White
~XX101 1	7E 30 30 31 30 31 20 31 0D	Advanced	Direct Power On On Off
~XX101 0	7E 30 30 31 30 31 20 30 0D		
~XX102 1	7E 30 30 31 30 32 20 31 0D		
~XX102 0	7E 30 30 31 30 32 20 30 0D		
~XX103 1	7E 30 30 31 30 33 20 31 0D		
~XX103 0	7E 30 30 31 30 33 20 30 0D		
~XX104 1	7E 30 30 31 30 34 20 31 0D		
~XX104 2	7E 30 30 31 30 34 20 32 0D		
~XX104 3	7E 30 30 31 30 34 20 33 0D		
~XX104 4	7E 30 30 31 30 34 20 34 0D		
~XX104 5	7E 30 30 31 30 34 20 35 0D		
~XX105 1	7E 30 30 31 30 35 20 31 0D		
~XX105 0	7E 30 30 31 30 35 20 30 0D		
~XX106 n	7E 30 30 31 30 36 20 a 0D		
~XX107 n	7E 30 30 31 30 37 20 a 0D		
~XX114 1	7E 30 30 31 31 34 20 31 0D		
~XX114 0	7E 30 30 31 31 34 20 30 0D		
~XX109 1	7E 30 30 31 30 39 20 31 0D		
~XX109 0	7E 30 30 31 30 39 20 30 0D		
~XX110 0	7E 30 30 31 31 30 20 31 0D		
~XX110 1	7E 30 30 31 31 30 20 30 0D		
~XX110 2	7E 30 30 31 31 30 20 30 0D		
~XX111 1	7E 30 30 31 31 31 20 31 0D		
~XX111 0	7E 30 30 31 31 31 20 30 0D		
~XX112 1	7E 30 30 31 31 32 20 31 0D		
~XX120 0	7E 30 30 31 32 30 20 30 0D		
~XX120 1	7E 30 30 31 32 30 20 31 0D		
~XX121 0	7E 30 30 31 32 31 20 30 0D		
~XX121 0	7E 30 30 31 32 31 20 31 0D		
~XX122 0	7E 30 30 31 32 32 20 30 0D		
~XX122 1	7E 30 30 31 32 32 20 31 0D		
~XX122 2	7E 30 30 31 32 32 20 32 0D		
~XX123 0	7E 30 30 31 32 33 20 30 0D		
~XX123 1	7E 30 30 31 32 33 20 31 0D		
~XX123 2	7E 30 30 31 32 33 20 32 0D		
~XX124 0	7E 30 30 31 32 34 20 30 0D		
~XX124 1	7E 30 30 31 32 34 20 31 0D		
~XX124 2	7E 30 30 31 32 34 20 32 0D		
~XX124 3	7E 30 30 31 32 34 20 33 0D		
~XX124 4	7E 30 30 31 32 34 20 34 0D		
~XX124 5	7E 30 30 31 32 34 20 35 0D		
~XX124 6	7E 30 30 31 32 34 20 36 0D		
~XX124 7	7E 30 30 31 32 34 20 37 0D		
~XX124 8	7E 30 30 31 32 34 20 38 0D		
~XX125 n	7E 30 30 31 32 35 20 a 0D		
~XX126 1	7E 30 30 31 32 36 20 31 0D		
~XX127 1	7E 30 30 31 32 37 20 31 0D		
~XX128 0	7E 30 30 31 32 38 20 30 0D		
~XX128 1	7E 30 30 31 32 38 20 31 0D		
~XX129 0	7E 30 30 31 32 39 20 30 0D		
~XX129 1	7E 30 30 31 32 39 20 31 0D		
~XX130 0	7E 30 30 31 33 30 20 30 0D		
~XX130 1	7E 30 30 31 33 31 20 31 0D		
~XX130 2	7E 30 30 31 33 32 20 32 0D		
~XX210 n	7E 30 30 32 30 20 n 0D	Display message on the OSD	n: 1-30 characters

SEND as Remote Control Key

~XX140 1	7E 30 30 31 34 30 20 31 0D	Power
~XX140 3	7E 30 30 31 34 30 20 33 0D	Mouse Up
~XX140 4	7E 30 30 31 34 30 20 34 0D	Mouse Left
~XX140 5	7E 30 30 31 34 30 20 35 0D	Mouse Enter
~XX140 6	7E 30 30 31 34 30 20 36 0D	Mouse Right
~XX140 7	7E 30 30 31 34 30 20 37 0D	Mouse Down
~XX140 8	7E 30 30 31 34 30 20 38 0D	Mouse Left Click
~XX140 9	7E 30 30 31 34 30 20 39 0D	Mouse Right Click
~XX140 10	7E 30 30 31 34 30 20 31 30 0D	Up/Page +
~XX140 11	7E 30 30 31 34 30 20 31 31 0D	Left/Source
~XX140 12	7E 30 30 31 34 30 20 31 32 0D	Enter (for projection MENU)
~XX140 13	7E 30 30 31 34 30 20 31 33 0D	Right/Re-SYNC
~XX140 14	7E 30 30 31 34 30 20 31 34 0D	Down/Page -

Annexes

~XX140 15	7E 30 30 31 34 30 20 31 35 0D	Keystone +
~XX140 16	7E 30 30 31 34 30 20 31 36 0D	Keystone -
~XX140 17	7E 30 30 31 34 30 20 31 37 0D	Volume -
~XX140 18	7E 30 30 31 34 30 20 31 38 0D	Volume +
~XX140 19	7E 30 30 31 34 30 20 31 39 0D	Brightness (1)
~XX140 20	7E 30 30 31 34 30 20 32 30 0D	Menu (2)
~XX140 21	7E 30 30 31 34 30 20 32 31 0D	3D(3)
~XX140 22	7E 30 30 31 34 30 20 32 32 0D	HDMI (4)
~XX140 23	7E 30 30 31 34 30 20 32 33 0D	Freeze (5)
~XX140 24	7E 30 30 31 34 30 20 32 34 0D	AV Mute (6)
~XX140 25	7E 30 30 31 34 30 20 32 35 0D	S-Video (7)
~XX140 26	7E 30 30 31 34 30 20 32 36 0D	VGA (8)
~XX140 27	7E 30 30 31 34 30 20 32 37 0D	Video (9)

SEND from projector automatically

232 ASCII Code	HEX Code	Function	Projector Return	Description
		System status	INFOn	n : 0/1/2/3/4/6/7/8 = Standby/Warming/Cooling/Out of Range/ Lamp fail/Fan Lock/Over Temperature/Lamp Hours Running Out

READ from projector

232 ASCII Code	HEX Code	Function	Projector Return	Description
~XX121 1	7E 30 30 31 32 31 20 31 0D	Input Source	OKn	n : 0/1/2/3/4/5/6/7/8 = None / VGA1 / VGA2 / S-Video / Video / HDMI / Flash Drive/Presenter/USB Display
~XX122 1	7E 30 30 31 32 32 20 31 0D	Software Version	OKdddd	dddd: FW version
~XX123 1	7E 30 30 31 32 33 20 31 0D	Display Mode	OKn	n : 0/1/2/3/4/5/6/7/8 = None/Presentation/Bright/Movie/sRGB/ User/Blackboard/Classroom/3D
~XX124 1	7E 30 30 31 32 34 20 31 0D	Power State	OKn	n : 0/1 = Off/On
~XX125 1	7E 30 30 31 32 35 20 31 0D	Brightness	OKn	
~XX126 1	7E 30 30 31 32 36 20 31 0D	Contrast	OKn	
~XX127 1	7E 30 30 31 32 37 20 31 0D	Aspect Ratio	OKn	(EW675UT/UTi) n: 0/1/2/3/4 = 4:3 / 16:9 or 16:10 * / LBX / Native / AUTO (EX665UT/UTi) n: 0/1/2/3/4 = 4:3 / 16:9-I / 16:9-II / Native / AUTO * 16:9 or 16:10 depend on Screen Type setting
~XX128 1	7E 30 30 31 32 38 20 31 0D	Color Temperature	OKn	n : 0/1/2 = Warm/Medium/Cold
~XX129 1	7E 30 30 31 32 39 20 31 0D	Projection Mode	OKn	n : 0/1/2/3 = Front-Desktop/Rear-Desktop/Front-Ceiling/ Rear-Ceiling
~XX150 1	7E 30 30 31 35 30 20 31 0D	Information	OKabbbccddde	a : 0/1 = Off/On bbbb: LampHour cc: source 00/01/02/03/04/05/06/07/08= None/VGA1/ VGA2/S-Video/Video/HDMI/Flash Drive/ Presenter/USB Display dddd: FW version e : Display mode 0/1/2/3/4/5/6/7/8 None/Presentation/Bright/Movie/sRGB/User/ Blackboard/Classroom/3D
~XX151 1	7E 30 30 31 35 31 20 31 0D	Model name	OKn	n: 17/18/19=EX665UT(UTi) / EW675UT(UTi) / EX565UT
~XX108 1	7E 30 30 31 30 38 20 31 0D	Lamp Hours	OKbbbb	bbbb: LampHour
~XX108 2	7E 30 30 31 30 38 20 31 0D	Cumulative Lamp Hours	OKbbbbbb	bbbbbb: (5 digits) Total Lamp Hours

Installation murale

1. Pour éviter d'endommager votre projecteur, veuillez utiliser le kit de fixation au plafond d'Optoma.
2. Si vous souhaitez utiliser un autre dispositif de fixation au plafond, assurez-vous que les vis utilisées pour fixer le projecteur au support sont conformes aux spécifications suivantes :

- ▶ Type de vis: M4*4
- ▶ Longueur maximale de la vis: 11mm
- ▶ Longueur minimale de la vis: 8mm



❖ Veuillez noter que des dommages suite à une mauvaise installation annuleront la garantie.



⚠ Avertissement :

1. Si vous achetez une monture de plafond chez une autre société, veuillez vous assurer d'utiliser la taille de vis correcte. La taille de vis dépendra de l'épaisseur de la plaque de montage.
2. Assurez-vous de garder au moins 10 cm d'écart entre le plafond et le bas du projecteur.
3. Eviter d'installer le projecteur près d'une source chaude.

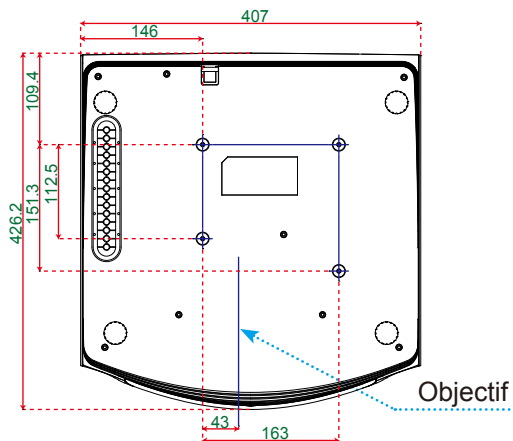
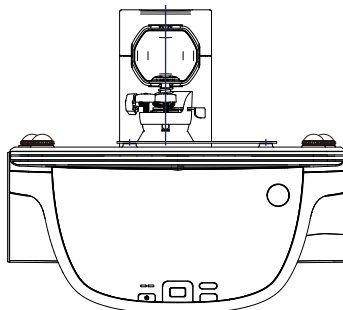



Unité : mm

Les bureaux d'Optoma dans le monde

Pour une réparation ou un support, veuillez contacter votre bureau régional.



ETATS-UNIS

3178 Laurelview Ct.
Fremont, CA 94538, USA
www.optomausa.com

 888-289-6786
 510-897-8601
 services@optoma.com

Canada

2420 Meadowpine Blvd., Suite #105
Mississauga, ON, L5N 6S2, Canada
www.optoma.ca

 888-289-6786
 510-897-8601
 services@optoma.com



Europe

42 Caxton Way, The Watford Business Park
Watford, Hertfordshire,
WD18 8QZ, UK
www.optoma.eu
Téléphone réparations :
+44 (0)1923 691865

 +44 (0) 1923 691 800
 +44 (0) 1923 691 888
 service@tsc-europe.com



France

Bâtiment E
81-83 avenue Edouard Vaillant
92100 Boulogne Billancourt, France

 +33 1 41 46 12 20
 +33 1 41 46 94 35
 savoptoma@optoma.fr



Espagne

C/ José Hierro,36 Of. 1C
28522 Rivas VaciaMadrid,
Espagne

 +34 91 499 06 06
 +34 91 670 08 32



Allemagne

Wiesenstrasse 21 W
D40549 Düsseldorf,
Allemagne

 +49 (0) 211 506 6670
 +49 (0) 211 506 66799
 info@optoma.de

Scandinavie



Lerpeveien 25
3040 Drammen
Norvège

 +47 32 98 89 90
 +47 32 98 89 99
 info@optoma.no

PO.BOX 9515
3038 Drammen
Norvège



Amérique Latine

3178 Laurelview Ct.
Fremont, CA 94538, USA
www.optomausa.com

 888-289-6786
 510-897-8601
 services@optoma.com

Corée

WOOMI TECH.CO.,LTD.
4F,Minu Bldg.33-14, Kangnam-Ku,
seoul,135-815, CORÉE

 +82+2+34430004
 +82+2+34430005



Japon

東京都足立区綾瀬3-25-18
株式会社オーエスエム
サポートセンター:0120-46-5040

 info@osscreen.com
www.os-worldwide.com



Taiwan

5F., No. 108, Minchiuan Rd.
Shindian City,
Taipei Taiwan 231, R.O.C.
www.optoma.com.tw

 +886-2-2218-2360
 +886-2-2218-2313
 services@optoma.com.tw
asia.optoma.com



Hong Kong

Unit A, 27/F Dragon Centre,
79 Wing Hong Street,
Cheung Sha Wan,
Kowloon, Hong Kong

 +852-2396-8968
 +852-2370-1222
www.optoma.com.hk

Chine

5F, No. 1205, Kaixuan Rd.,
Changning District
Shanghai, 200052, Chine

 +86-21-62947376
 +86-21-62947375
www.optoma.com.cn

Avis concernant les Réglementations & la Sécurité

Cet appendice liste les instructions générales concernant votre projecteur.

Avis FCC

Cet appareil a été testé et reconnu conforme aux limites pour les appareils numériques de Classe B, conformément à l'Article 15 des Règlements FCC. Ces limites garantissent une protection suffisante contre les interférences dangereuses liées à l'utilisation de l'équipement dans un environnement résidentiel. Cet appareil génère, utilise et peut émettre de l'énergie fréquence radio et, s'il n'est pas installé et utilisé en accord avec les instructions, peut provoquer des interférences dans les communications radio.

Cependant, il ne peut être garanti qu'aucune interférence ne se produira dans une installation particulière. Si cet appareil provoque des interférences néfastes pour la réception de la radio ou de la télévision, ce qui peut être déterminé en éteignant puis en rallumant l'appareil, l'utilisateur est encouragé à tenter de corriger les interférences par une ou plusieurs des mesures suivantes :

- Réorienter ou déplacer l'antenne de réception.
- Augmenter la distance entre l'appareil et le récepteur.
- Connecter l'appareil sur un circuit différent de celui sur lequel le récepteur est branché.
- Consulter le revendeur ou un technicien radio/télévision expérimenté pour l'aide.

Avis : Câbles blindés

Toutes les connexions avec d'autres appareils informatiques doivent être effectuées à l'aide de câbles blindés pour rester conforme aux règlements FCC.

Mise en garde

Les changements et modifications non approuvés expressément par le fabricant pourraient annuler la compétence de l'utilisateur, qui est accordée par la FCC, à opérer ce projecteur.

Conditions de Fonctionnement

Cet appareil est conforme à l'article 15 des Règlements FCC. Son fonctionnement est sujet aux deux conditions suivantes :

1. Cet appareil ne doit pas provoquer d'interférences néfastes, et
2. Cet appareil doit accepter toutes les interférences reçues, y compris celles pouvant provoquer un fonctionnement indésirable.

Avis : pour les utilisateurs canadiens

Cet appareil numérique de Classe B est conforme à la norme ICES-003 Canadienne.

Remarque à l'intention des utilisateurs canadiens

Cet appareil numérique de la classe B est conforme à la norme NMB-003 du Canada.

Déclaration de Conformité pour les pays dans l'Union Européenne

- Directive EMC 2004/108/CE (comprenant les amendements)
- Directive 2006/95/CE sur les faibles voltages
- Directive R & TTE 1999/5/CE (si le produit dispose de la fonction RF)

Consignes de mise au rebut



Ne pas jeter cet appareil électronique dans les déchets pour vous en débarrasser. Pour réduire la pollution et garantir une meilleure protection de l'environnement, veuillez le recycler.